

Apron č.1

Ochranné roušky pro pacienta vyrobené z umělé hmoty.
Dodávané v roli s perforací pro odtržení.

S výřezem pro krk a páskami pro zavázání.

Barvy: modrá (1), bílá (2), zelená (3), tmavě modrá (4), oranžová (6)
a žlutá (8).

Rozměr: 80 x 54 cm.



200ks ~~540,-~~ **485,-**

Apron č.3

Pacientské bryndáky vyrobené z polyetylénu a savé měkké celulózy.

Barvy: bílá, zelená, tmavě modrá, světle modrá, blankytná, světle
oranžová, tmavě oranžová, šedivá, vínová, žlutá a růžová.

Rozměry: 60x54 cm - 80 ks a 80x54 cm - 60 ks.



60x54 cm - 80 ks ~~320,-~~ **285,-**
80x54 cm - 60 ks ~~320,-~~ **285,-**

Ústenky Euronda



modrá, růžová nebo limetka

50ks ~~220,-~~ **198,-**

Roušky papírové
skládané

Barvy: oranžová, růžová,
žlutá, modrá, zelená,
fialová, vínová, světle
modrá, blue lagoon,
limetka - 500ks

~~680,-~~ **637,-**
~~790,-~~ **715,-**

černá - 500ks

Savky



různé barvy,
100ks

~~99,-~~

89,-

různé barvy,
100ks

Kelímky



~~95,-~~

85,-

Leptací gel 70g (výroba Etching gelu zrušena)

**Skvělá náhrada za
Etching gel Ekonomy
30ml (zrušená výroba)**

Leptací gel na bázi 37% kyseliny fosforečné. Slouží k leptání
dentinu a skloviny pro všechny leptací techniky. Modrozelený
leptací gel je velmi dobře viditelný a má optimální tixotropní
tokové vlastnosti.

Balení obsahuje: Leptací gel 70g + 10 stříkaček + 50kanyl



70g

~~1658,-~~ **1499,-**

Leptací gel
(výroba Etching gelu zrušena)

Leptací gel na bázi 37% kyseliny
fosforečné. Slouží k leptání dentinu
a skloviny pro všechny leptací
techniky. Modrozelený leptací gel
je velmi dobře viditelný a má
optimální tixotropní tokové
vlastnosti.
Náhrada za Etching gel.



2 x 1,4 g stříkačky, 3aplikační kanyly

~~342,-~~

308,-

9 x 1,4 ml stříkačky, 25 aplikačních kanyl

~~1104,-~~

998,-

Breeze

Samoadhezivní pryskyřičný cement pro
snadné tmelení fixních protetických prací a
kořenových čepů.

3 odstíny: A2, opákní bílý a transparentní.



4 ml + 12 kanyl |

~~1444,-~~ **1298,-**

FibreKleer

Kompozitní čepy ze skelných vláken.

Kónické, ve velikostech: 1,25 mm, 1,375 mm a 1,50 mm..



čepy, 10 ks

~~1028,-~~

925,-

Speedex

C-silikonová otiskovací hmota
vhodná pro obě metody
otiskování.

Povrchově aktivován, velmi
dobře zatéká a vykreslí i
jemné detaily. Snap Set
tuhnutí, možná regulace
rychlosti tuhnutí.



leva více než:

25%

light body/ medium
body - 140 ml

~~489,-~~

365,-

putty - 910 ml

~~1209,-~~

905,-

Aktivátor
60ml

~~709,-~~

529,-

ORBI-Sept dezinfekce vrtáčků

Pro čištění a profylaktickou dezinfekci zubních vrtáčků a rotačních nástrojů. Vhodný také pro ultrazvukové čističky.



2,5l

~~704,-~~**654,-**

ORBI-Sept dezinfekce nástrojů

Koncentrát pro přípravu dezinfekčního roztoku pro ruční čištění a profylaktickou dezinfekci termostabilních a termolabilních nástrojů ponořením do lázně.



2,5l

~~1207,-~~**1097,-**

ORBI-Sept dezinfekce odsávacího zařízení

Vysoce účinný koncentrát pro čištění, dezinfekci a péči o odsávací systémy zubních souprav. Je bez aldehydu, nepění. Díky vysoké čistící síle odstraní i odolné usazeniny. Široké spektrum působení, vysoká kompatibilita, použitelný i v systémech se separátory amalgámu. Pravidelné používání zamezuje vzniku nepříjemných pachů.



2,5l

~~882,-~~**795,-**

Mikrozyd AF Liquid

Přípravek pro dezinfekci postříkem na plochy a předměty. Účinný proti bakteriím, mykobaktériím, mikroskopickým kvasinkovitým i vláknitým houbám a širokému spektru virů.



1l

~~270,-~~**255,-**

5l

~~1150,-~~**1075,-**

Mikrozyd AF ubrousky

Dezinfekční ubrousky napuštěné dezinfekčním roztokem k okamžitému použití



Náhradní balení, 150ks

~~320,-~~**285,-**

Mikrozyd Universal Premium ubrousky



Dezinfekční ubrousky, s nízkým obsahem alkoholu, určené k dezinfekci malých ploch a povrchů. Vysoká kompatibilita s materiály. Účinný podle EN 16615 za 1 minutu. .

100ks

~~320,-~~**250,-**

Gigasept Instru AF

Přípravek na dezinfekci a čištění všech druhů nástrojů a je obzvláště vhodný pro zvukové čističky. Neobsahuje aldehyd, fenol ani aktivní chlór. Má velmi dobré čistící schopnosti, široké spektrum účinnosti a příjemně voní.



2l

~~1430,-~~**1355,-**

5l

~~3160,-~~**2995,-**

CaviWipes

Dezinfekční ubrousky s nízkým obsahem alkoholu (17%), neškodí povrchům. Rozměr: 17,5 x 22,5 cm, ekologické, biologicky odbouratelné.



sleva:

27%

dóza - 160 ks

~~319,-~~**253,-**

CaviCide

Postřiková dezinfekce kompatibilní s většinou povrchů, baktericidní a virucidní účinnost. Používá se neředěný



sleva:

30%

200ml

~~188,-~~**155,-**

700ml

~~401,-~~**339,-**

5l

~~1567,-~~**1325,-**

Rukavice nitrilové bez pudru



200 ks

~~220,-~~**198,-**

Rukavice latexové bez pudru



100ks

~~229,-~~**209,-**

Rukavice Comfort

~~327,-~~**292,-**

Nerezová kazeta s víčkem



Kvalitní nerezové tácky od ASA Dental



Otiskovací lžičce Medin



kazeta 20 × 10 × 3 cm ~~649,-~~ **595,-**
víko 20 × 10 × 1 cm ~~599,-~~ **545,-**

15 × 20 cm ~~419,-~~ **369,-**
10 × 20 cm ~~369,-~~ **329,-**

Horní, dolní, velikosti 1, 2, 3 nebo 4 ~~241,-~~ **198,-**

LM LiftOut

Nástroje pro atraumatickou extrakci. Důležité pro hojení pro budoucí umístění implantátu. Úzká koncovka nástroje se zavádí do periodontálního prostoru směrem k apexu kořene za současného jemného krouživého pohybu nástroje tam a zpět.

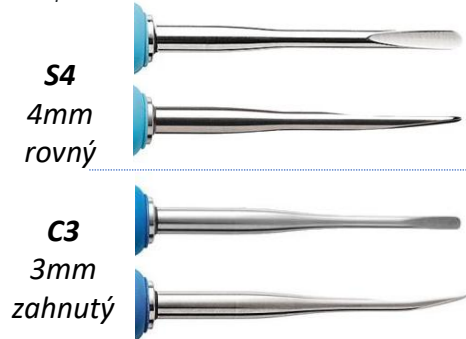

~~3589,-~~ **3045,-**

LM SlimLift

Luxátory SlimLift jsou navrženy pro velmi úzká místa, ke kterým se nelze dostat klasickým luxátorem. Umožní extrakci zubu bez sebemenších traumat. Důležité v případech, kdy vyžaduje rychlé hojení ran. Velmi jemná koncovka nástroje se zavádí do těsných periodontálních prostor.



~~3589,-~~ **3045,-**

LM TwistOut

Nástroje TwistOut jsou vhodné pro naháňavé extrakce, kdy je potřeba vyvinout velkou sílu a kroučící moment.



~~3589,-~~ **3045,-**

Páky

dobu dodání nástrojů: 2 – 3 týdny



Fig. 8 DE.025.080

Fig. 9 DE.025.090

Fig. 10 DE.025.100

Fig. 4 DE.025.040

Fig. 5 DE.025.050

~~578,-~~ **498,-**

Sondy - Medin

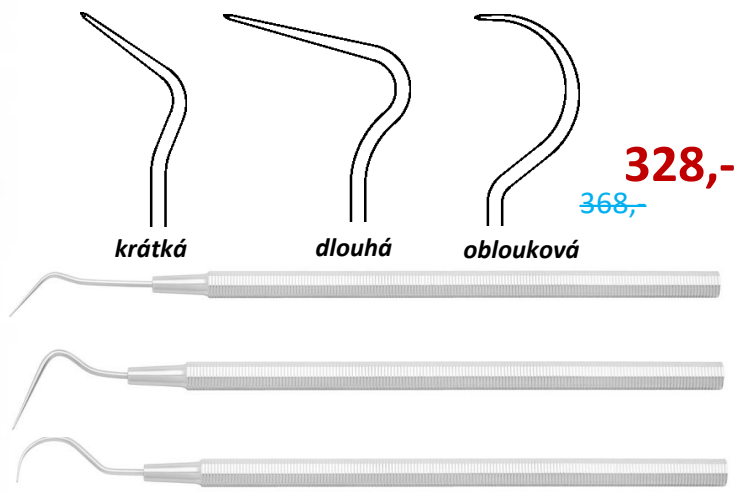

~~368,-~~ **328,-**

Pinzeta

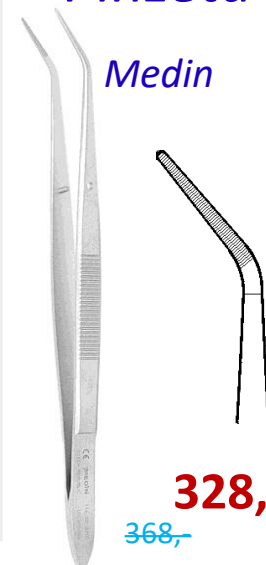

Medin

~~368,-~~ **328,-**

Držátko, zrcátko Srpek, drápek Medin

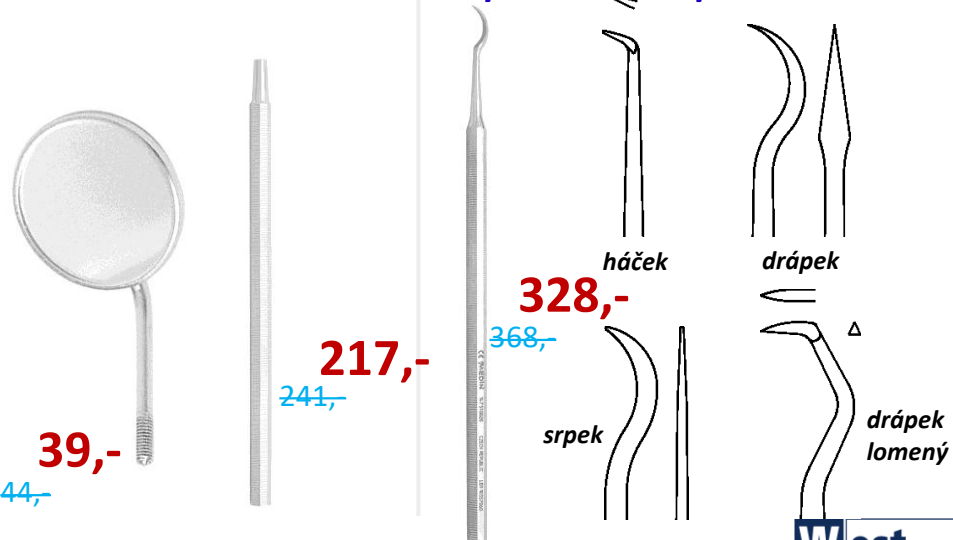

~~44,-~~ **39,-**

~~241,-~~ **217,-**

~~368,-~~ **328,-**

srpek

háček

drápek

drápek lomený

Hladítko - Medin

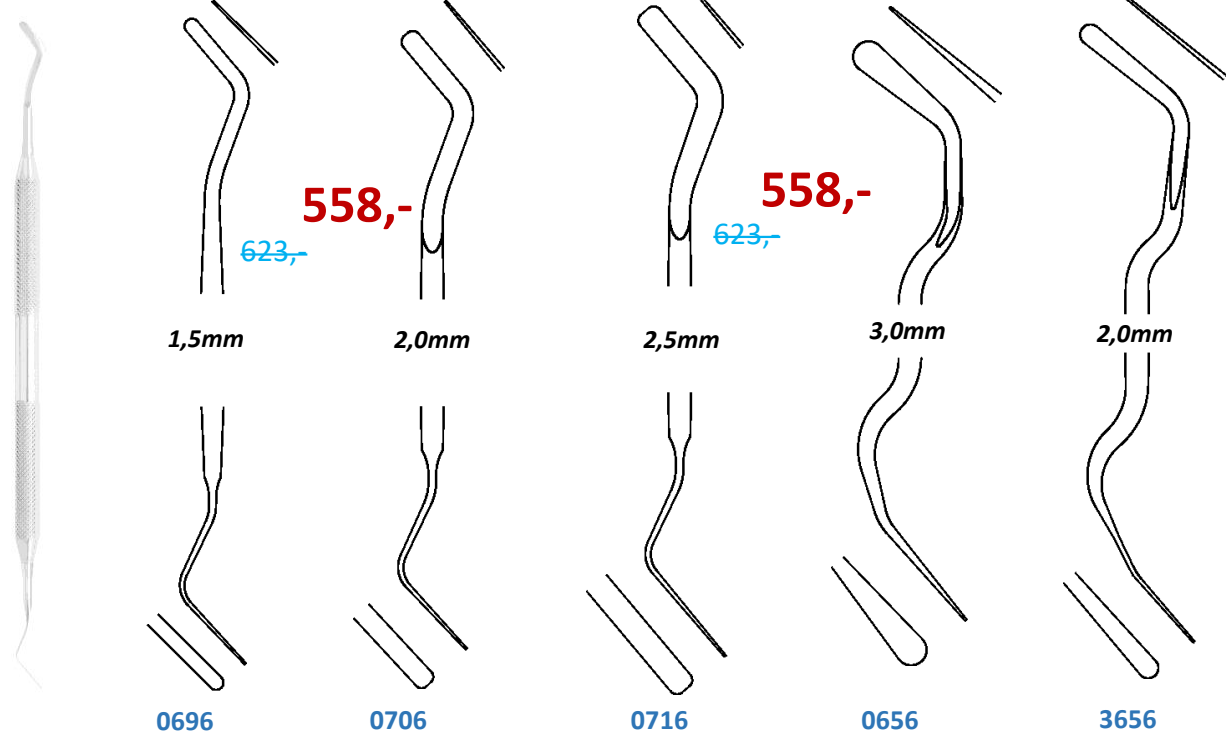

Hladítko se cpátkem

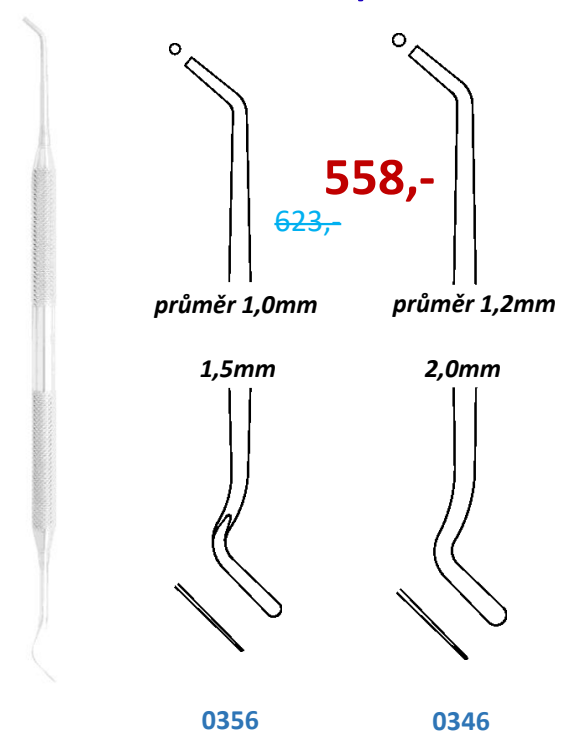

Parosonda - Medin

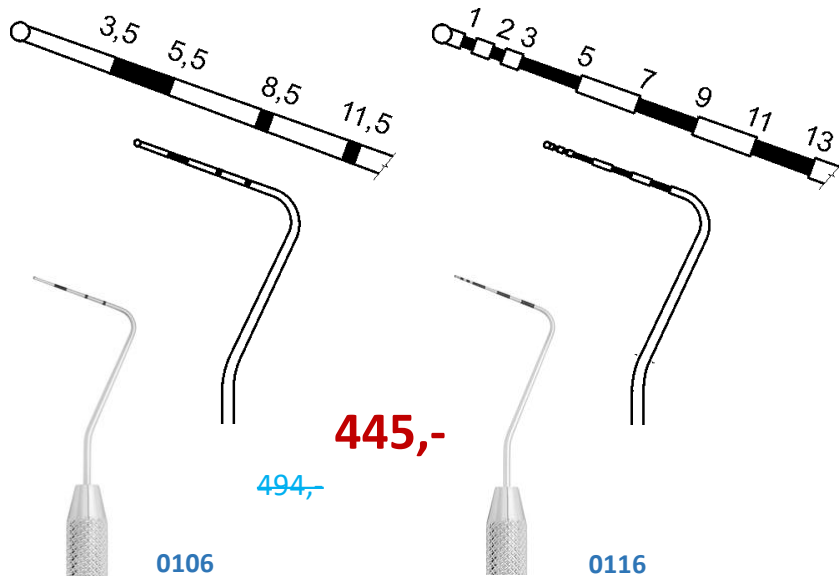

Jehelec - Medin

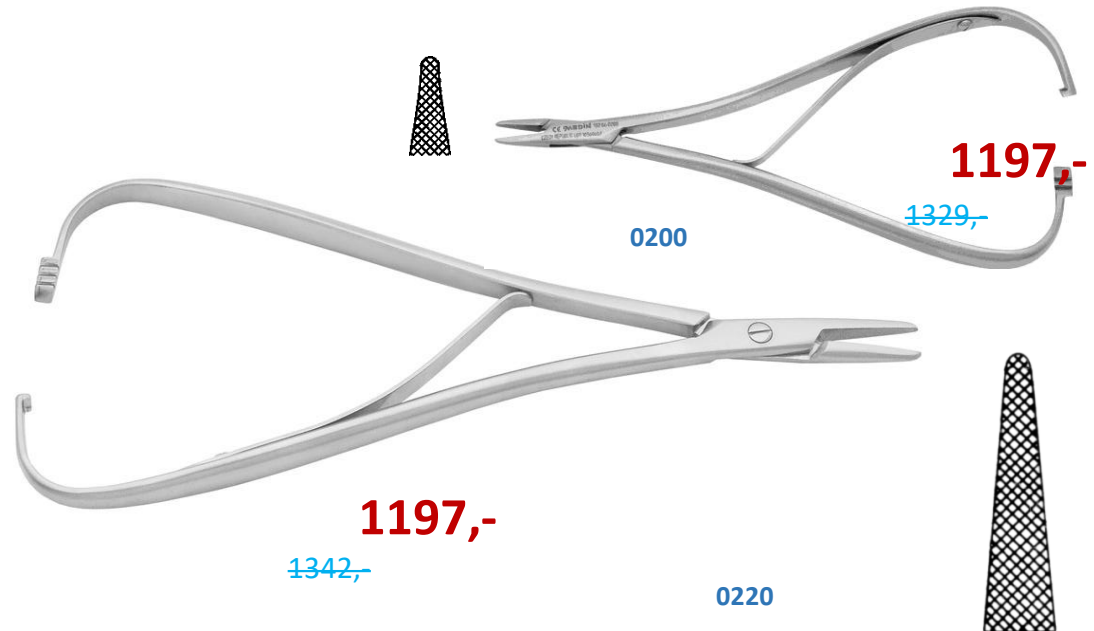

Exkavátor - Medin

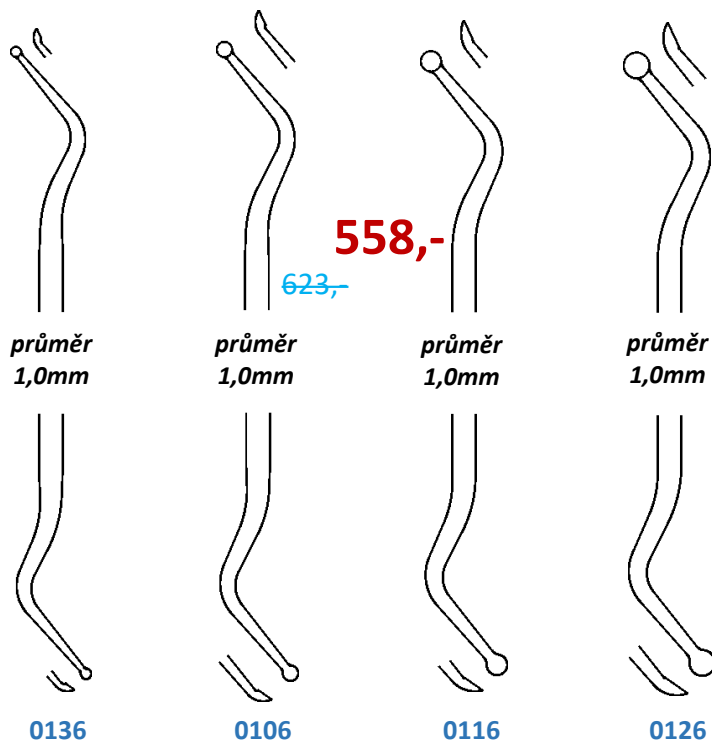

Lžička - Medin

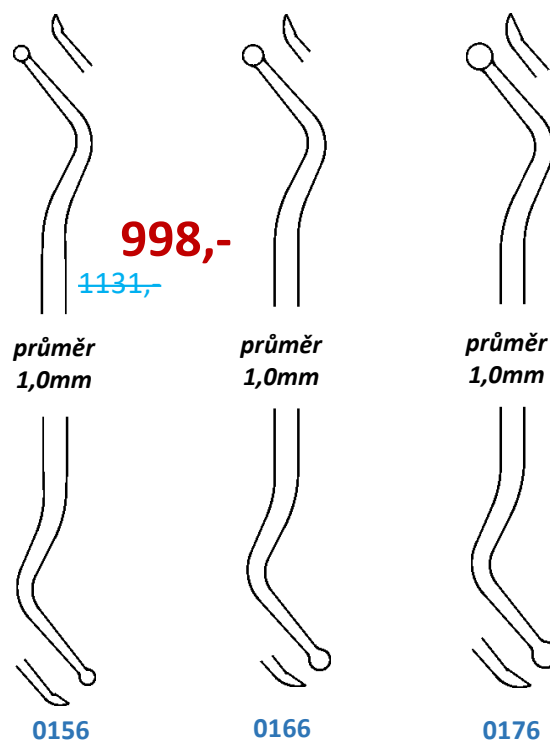

Cpátka kulička - Medin

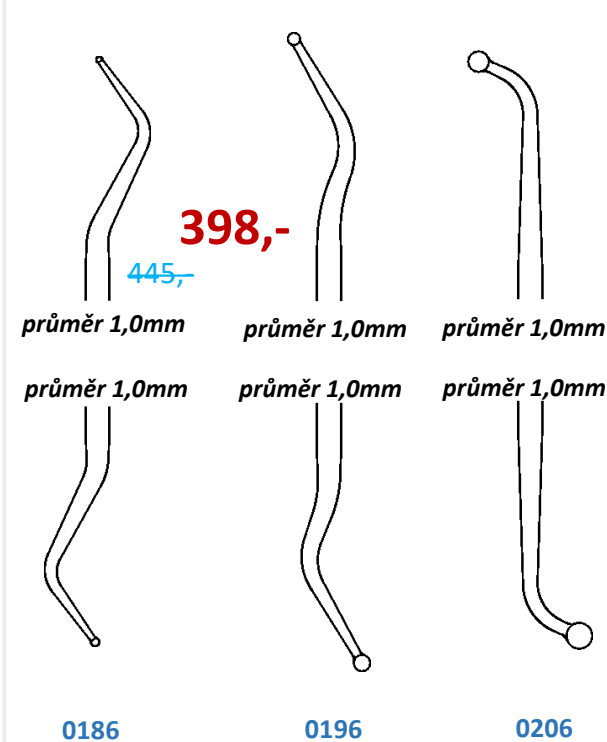

Kleště horní

doba dodání kleští: 2 – 3 týdny

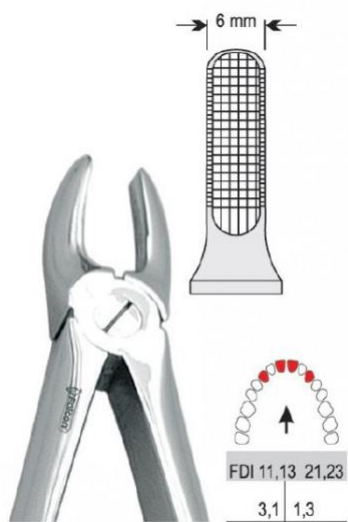

Fig. 1



Fig. 7

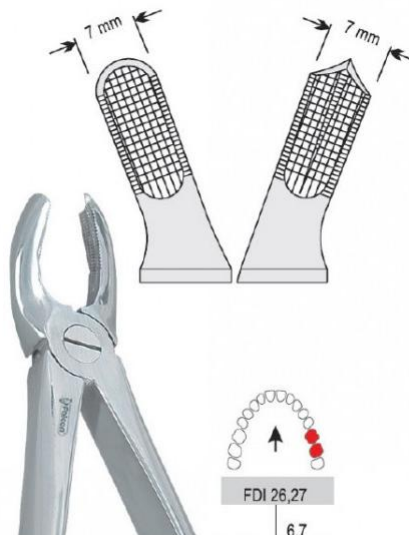

Fig. 18

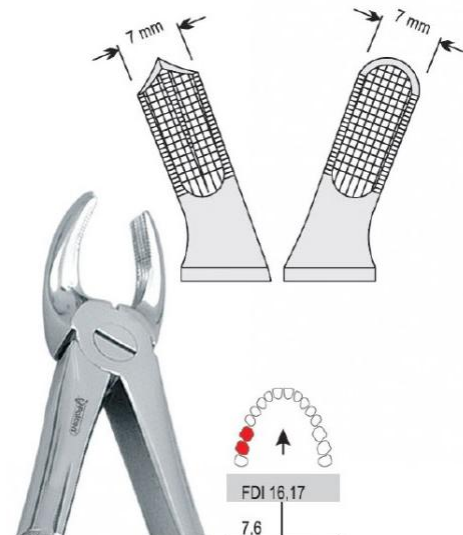

Fig. 17

sleva:

25%

~~1320,-~~

990,-

Kleště dolní

Kleště na kořeny



Fig. 4



Fig. 13



Fig. 22



Fig. 33A

sleva:

25%

~~1320,-~~

990,-

Kleště na osmičky

Kleště na kořeny

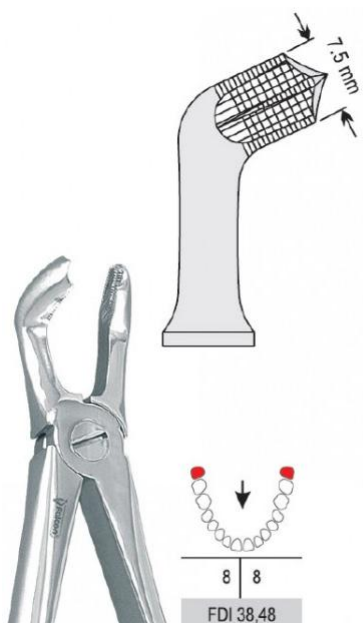

Fig. 79

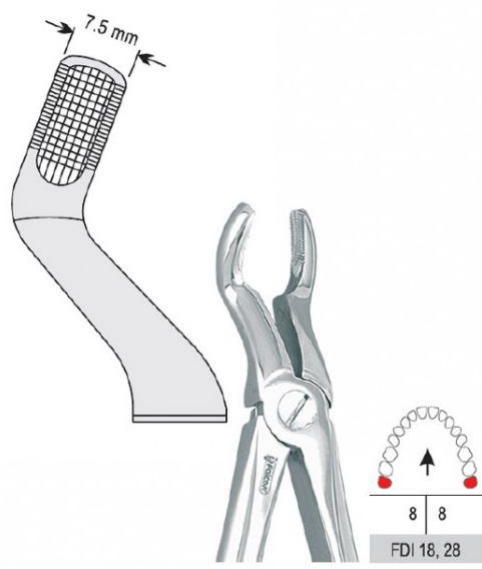

Fig. 67A

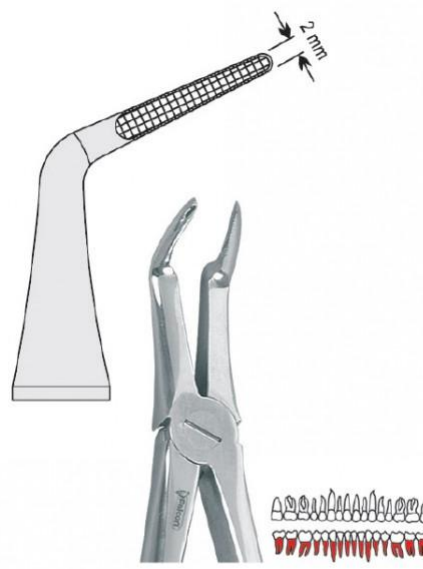

Fig. 46L

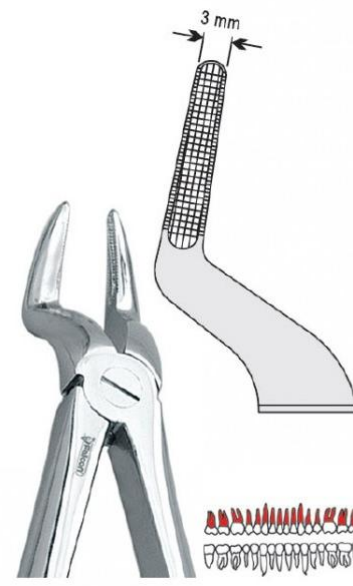

Fig. 51A

sleva:

25%

~~1320,-~~

990,-

Compo-Art - nástroje pro estetické výplně



Ultralehké držátko se silikonovým držátkem a hliníkovým jádrem



Superflexibilní hladítko pro nanášení a modelování kompozitního materiálu, DR.400.011

~~758,-~~

679,-



Superflexibilní vyhnuté hladítko pro nanášení a modelování kompozitu v těžko dostupných místech, DR.400.021

~~758,-~~

679,-



Kulatý spátko pro modelování kompozitu, DR.400.031

~~758,-~~

679,-



Superflexibilní hladítko pro nanášení a modelování kompozitního materiálu, DR.400.041

~~758,-~~

679,-



Ostrý špičatý nástroj pro výplně trhlin, drážek a jamek vytvářejících ideální okluzní anatomii, DR.400.051

~~758,-~~

679,-



Ostrý nástroj pro odstranění přebytečného kompozitního a spojovacího materiálu, DR.400.061

~~758,-~~

679,-



Nástroj pro stanovení vertikální a horizontální tloušťky kompozitních vrstev na předních výplních, DR.400.071

~~758,-~~

679,-



Nástroje pro stanovení vertikální a horizontální tloušťky kompozitních vrstev na zadních výplních, DR.400.081

~~758,-~~

679,-



Sada nástrojů Compo-Art pro estetické výplně 8 + kazetový zásobník MIDI, DR.400.100

~~7881,-~~

7093,-

MTA Flow White

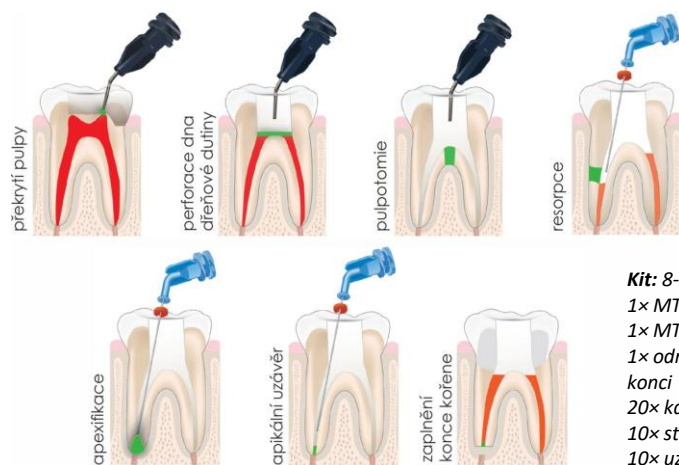

Mineral trioxid aggregate cement na opravy, snadno a rychle hladká konzistence pro každou proceduru. Nyní můžete velmi přesně dávkovat až k apexu pomocí kanyly Navi Tip 29ga, ošetříte i místa jinak obtížně dosažitelná. MTAFlow je bioaktivní, podporuje hojení¹. Obsahuje oxid bismuthu **MTA Flow White**: opravný mineral-trioxid- aggregate cement pro endodontická ošetření nad klinickou linií. Nezabarvuje. Vhodný zejména do estetické zóny

Kit: 8-10 aplikací
1x MTAFlow White prášek (2g)
1x MTAFlow White gel (2ml)
1x odměrka s 2 odměrnými konci
20x kanyla Black Micro
10x stříkačka Skini
10x uzávěr Luer Lock



6580,-

5930,-

Endostar EndoSTOPPER

Žlutý pomocník pro sledování počtu použití endodontických nástrojů. Balení obsahuje 100 kusů.



100ks

419,-

375,-

NaviTip Double
SidePort 31ga

Aplikační ohebná kanyla 31ga(0,28mm) pro hypochlorit sodný, roztok EDTA18%, Citric Acid 20%, roztok chlorhexidinu, UltraEtch 2 otvory po str



20ks

2120,-

1910,-

50ks

4530,-

4080,-

NaviTip 29ga, 30ga

Silné rigidní kanyly s měkkými zaoblenými konci, které usnadňují pohyb v zakřiveném kanálku. Kontrolovaná aplikace přípravků až k apexu. Vyrobené z nerezové oceli. **Dostupné ve dvou průměrech:** 30G (0,31 mm) a 29G (0,33 mm).

Délky: 17 mm (bílé), 21 mm (žluté), 25 mm (modré) a 27 mm (zelené).
29G je určeno k aplikaci pastových materiálů: EndoREZ, UltraCal XS a MTAflow
30G je určeno pro dávkování roztoků, gelů: File-Eze, 18% roztok Ultradent EDTA, 20% roztok Ultradent Citric Acid.



20ks

1860,-

1680,-

50ks

4150,-

3740,-

NaviTip FX 30 ga

2 kanyly v jedné - multifunkční kanyla: současně čistí, oškrabuje stěny kanálku a vyplachuje kanálek. Pevná kanyla 30 ga dostupná v délkách 17 nebo 25 mm. 30ga (ø 0,30 mm) optimální pro: Citric Acid 20%



20x kanyla 17 mm

2160,-

1950,-

20x kanyla 25 mm

2160,-

1950,-

NaviTip Single Siderport
29ga

Aplikační kanyla pro nanášení UltraCal XS, MTAFlow, MTAFlow White
1 otvor po straně brání protlačení materiálu přes apex 17, 21, 25 nebo 27 mm
29ga (0,28mm)



20 kanyl

1990,-

1800,-

MD-Chelcream

Lubrikační gel s 19% EDTA pro usnadnění ošetření kořenových kanálků. Je velmi vhodný při ošetření kalcifikovaných kanálků nebo zúžených kanálků v distálním úseku. Šetří kořenové nástroje a usnadňuje plnění kanálků.



MD-Chelcream 2x8g

540,-

469,-

Calasept Plus

Hydroxid vápenatý ve stříkačce s vysokým obsahem kalcia >41 % (pH 12,4). Balení obsahuje 4x 1,5 ml a 20 elastických plastových aplikátorů.



4x 1,5 ml + 20 aplikátorů

1950,-

sleva:

25%

1448,-

Calasept CHX

2% chlorhexidin diglukanát s vynikající antimikrobiální aktivitou, účinný proti gramnegativním i grampozitivním bakteriím a má vysokou míru účinnosti proti E faecalis, v lahvi opatřené uzávěrem luer lock na víčku.



250 ml

1770,-

1495,-

KaVo Spray

Vysoce kvalitní univerzální péče, Zajišťuje dlouhodobou životnost nástrojů KaVo, Hnací plyn šetrný k životnímu prostředí,



500ml

1990,-

999,-

1 blister (3ks)

ProTaper NEXT

Všestranný endodontický systém pro ošetření většiny kořenových kanálků.



Kupte 3 blistry (á3ks) ProTaper Next a získáte set (X1-X3) ZDARMA

1888,-

ProTaper Ultimate

Nejnovější systém kořenových nástrojů z rodiny ProTaper. Sekvence strojových nástrojů - 21, 25 nebo 31 cm.



Kupte 3 blistry ProTaper Ultimate a získáte sekvenci 25mm ZDARMA

ProTaper Ultimate 6 ks

sekvence, 5 ks

2611,-

2176,-

Biodentine

Dodáván v kapslích pro ruční aplikaci. Míchání probíhá v běžné třepačce kaspí..



15x 0,7 g	9490,-	8490,-
5x 0,7 g	3470,-	3130,-

Proč použít Biodentine?

- zachovává vitalitu pulpy
- umožňuje ošetření klinických chyb (via falsa, perforace cavum pulpae)
- pro definitivní náhradu dentinu

Indikace v kořeni:

- překrytí perforací kořene a pulpální dutiny, vnitřní/vnější resorpce zubu, apexifi kace.
- v korunce: hluboké/rozsáhlé kavity, trvalé dentinové výplně, přímé překrytí pulpy, pulpotomie, ireversibilní pulpitida

Biodentine XP

Aplikuje se pomocí kleští přímo z kapsle s tenkou kanylou. Míchá se v Biodentine míchačce, která je součástí starter packu.

Starter pack obsahuje: 2x 10 ks Biodentine XP (200 a 500), aplikační kleště a míchací přístroj



Starter kit	29890,-	27490,-
200, 10ks	7490,-	6750,-
500, 10ks	8790,-	7990,-

Endomethason N

RTG kontrastní kořenová výplň bez obsahu paraformaldehydu a dexametasonu. Set obsahuje: 14 g prášku a 10 g tekutiny.



set	3710,-	3450,-
prášek 14g	2870,-	2670,-
prášek 42g	5390,-	4990,-

Forendo Paste

Hydroxid vápenatá pasta obsahující jodoform a bázi silikonového oleje. Baktericidní - bakteriostatická - pH >12 - rentgenkontrastní - netuhnoucí. Pro dočasnou a střednědobou léčbu kořenového kanálku. Pro zabránění vzniku zánětů a pro léčbu infikovaných kořenových kanálků, abscesů, periapikálních lézí, perforací, exsudací, kořenových resorbci, traumatických zranění, stimuluje apexifikaci a apexogenezi.



2,2 g + 20 kanyl	2110,-	1895,-
------------------	--------	--------

Root Canal Sealer

Radioopákní, bakteriostatický materiál pro definitivní plnění kořenových kanálků.

Složení: prášek - zink-oxid, kalcium-fosfát, barium- -sulfát, tekutina - eugenol, kanadský balzám.

Sada obsahuje: 15 g prášku a 7,5ml tekutiny.



sada	2550,-	2295,-
------	--------	--------

Septoject jehly

Tradiční jehly pro karpulové stříkačky nebo intraligamentární anestezii.

Rozměry: 27G - 21, 25, 35 a 42 mm, 30G - 10, 12, 16, 21 a 25 mm.



100ks	520,-	435,-
-------	-------	-------

BioRoot RCS

Bioaktivní sealer pro trvalé kořenové výplně.

Vynikající přilnavost k dentinu a gutaperčovým čepům.

Hydrofilní - BioRoot RCS hermeticky zapečetí i v přítomnosti vlhkosti.

Bioaktivní obturace - stimuluje regeneraci kosti a podporuje periapikální hojení.

Antimikrobiální - pH >11, uvolňuje hydroxid vápenatý.

Čistě minerální složení - nezabarví zuby. Bez pryskyřice = nulové smrštění - vyrobený z čistého křemičitanu vápenatého.

Skvělá zatékavost - utěsní i všechny vedlejší kanálky.



15g + 35 pipet	8390,-	
----------------	--------	--

sleva:

15%

7130,-

BioRoot Flow

NOVÝ biokeramický tmel na kořenové kanálky v injekční stříkačce, díky kterému je obturace snadná a úspěšná při plnění za studena i za tepla.

• Stříkačka připravená k použití

• Optimální tloušťka a tekutost

• Bioaktivní a biokompatibilní materiál

Indikace

Trvalá výplň kořenových kanálků v kombinaci s gutaperčovými body v případě zanícené nebo nekrotické dřeně nebo po retreatmentovém zákroku.



stříkačka, 2g	4800,-	4299,-
---------------	--------	--------

Adseal plus

Inovovaný rentgenkontrastní materiál k plnění kořenových kanálků na bázi epoxidové pryskyřice ve velmi praktické stříkačce pro jednoduché namíchání v přesném poměru.

Vysoká biokompatibilita, kvalitní hermetický uzávěr. Nezabarvuje zub, není rozpustný.

Balení obsahuje: 13,5 g materiálu v duální stříkačce, míchací podložku, špachtli, dávkovací špičky a víčko



13,5 g + příslušenství	930,-	865,-
------------------------	-------	-------

Endo Clean stojánek

Stojánky na nástroje s houbičkou pro odstranění nečistot během preparace kořenového kanálku.



stojánek plastový s houbičkou	249,-	215,-
náhradní houbičky, 50ks	299,-	255,-

Barevné stříkačky

Barevně označené stříkačky pro výplachové a jiné roztoky.

Standardní luer-lock zakončení.

Neobsahují latex.

Barvy: červená, modrá, žlutá a bílá.

Objem: 5 ml



5ml, 100 ks	550,-	495,-
-------------	-------	-------

Neo Spectra ST

Neo Spectra ST je univerzální výplňový materiál. Užijte si jednoduchou a snadnou manipulaci při použití viskozity dle vašeho výběru.

Odstín: A1, A2, A3, A3.5, A4
Viskozita: LV, HV



Kupte 3 balení Neo Spectry ST dle Vašeho výběru a získáte balení odstín A2 ZDARMA

LV / HV / Effects stříkačka, 3 g

1259,-

LV / HV / Effects kompule, 16x0,25 g

1678,-

Neo Spectra ST Flow

Zatékavý výplňový materiál.

Dostupné odstíny: A1 (odpovídá A1, B1, C1), A2 (pro A2, B2, D2), A3 (pro A3, C2, D3, D4), A3.5 (pro A3.5, B3, B4, C3), A4 (pro A4, C4), BW (pro bělené zuby), D1 (opákní dentin), D3 (opákní dentin) a E1 (translucentní sklovina).



Kupte 3 balení Neo Spectry ST Flow dle Vašeho výběru a získáte balení odstín A2 ZDARMA

ST Flow stříkačky, 2x 1,8 g

1562,-

SDR Plus

Zatékavý materiál typu bulk-fill.

Odstíny: Universal, A1, A2 a A3.



Kupte 3 balení SDR Plus dle Vašeho výběru a získáte balení odstín Universal ZDARMA

15x 0,25 g

1807,-

Charisma Classic

Mikrohybridní kompozit pro monochromatické rekonstrukce.

Odstíny: A1, A2, A3, A3.5, A4, B1, B2, B3, C2, OA2, OA3 a OA3.5.

sleva více než:

20%



stříkačka 4g

700,-

555,-

Charisma Opal

Univerzální kompozit pro výplně ve frontálním i laterálním úseku.

Odstíny: A1, A2, A3, A3.5, A4, B1, B2, B3, BL, C2, CO, OD, OL a OM.



sleva více než:

17%

stříkačka - 4 g

1050,-

865,-

Charisma Bulk Flow ONE

Jednodstínný bulk fill flow kompozit pro každodenní použití.

Nízká kontrakce, vysoká pevnost v ohybu a odolnost proti opotřebení zajišťují dlouhou životnost náhrad, které vydrží zátěž v distálním úseku. V balení ke každé stříkačce dostanete 5 aplikačních kanyl.

sleva více než:

25%



2 g + 5 kanyl

990,-

735,-

Vertise Flow

Samoadhezivní flow kompozitní materiál pro malé výplně třídy I. a II., liner, pečetění fisur a opravy keramiky.

Odstíny: A2, A3.



sleva více než:

33%

2x2g

2957,-

1975,-

Filtek Supreme Flow

Světlel tuhnoucí, RTG kontrastní zatékavý nanokompozit s nízkou viskozitou a výbornými estetickými vlastnostmi.

Odstíny: A1, A2, A3, A3.5, A4, A3 opákní, B1, B2, C2, D2, W - bílý, XW - extra bílý.

sleva více než:

25%



2x 2 g

1967,-

1567,-

Filtek Universal

3M nanotechnologie zajišťuje odolnost proti otěru, skvělou leštitelnost a dlouhodobou stálost naleštění.

Kompule mohou být bezpečně nahřívány.

Odstíny: A1, A2, A3, A3.5, A4, B1, B2, D3, XW a PO



sleva více než:

25%

stříkačka - 4 g

2314,-

1785,-

Adper Single Bond 2

sleva více než:

25%

Klinicky ověřené adhezivum s technologií nanoplňiva. Zlepšená adheze k dentinu poskytuje vyšší vazebnou sílu, která zajistí vysokou spolehlivost a pevnost vazby.



Lahvička 6g

1860,-

1435,-

4g

Filtek Z550

Univerzální mikrohybridní světlem tuhnoucí kompozit pro všechny rekonstrukce.

Odstíny: A1, A2, A3, A3.5, A4, B1, B2, B3, C2, D3, OA2 a OA3.

sleva více než:

25%



1226,-

939,-

2x 2 g

2411,-

1857,-

Filtek Bulk Fill Flowable

Zatékavý výplňový materiál se snadnou a rychlou aplikací.

4 mm hloubka polymerace – redukuje potřebu vrstvení. Zatékavá viskozita zajišťuje snadnou adaptaci – méně práce s nástroji.

Až o 50 % vyšší pevnost.

Odstíny: A1, A2, A3, Univerzální.



sleva více než:

25%

Porcelain Etch + Silane

Spolehlivá fixace protetických prací

Vše co potřebujete pro opravu keramiky na křesle

- Rychlé a kvalitní opravy poškozené keramiky a starých makroplněných kompozitů před intraorálním bondováním.
- Jednoduché nanášení pomocí stříkaček a kanyl - není nutné míchat před použitím.
- Zaručena vždy stejná konzistence a složení materiálu.
- Dostatečně silná vazba kompozitu ke keramice.

Porcelain Etch + Silane
(2x1,2ml stříkačka 20x kanyla)

1870,-

1683,-

Peak Universal Bond

Jediný bond s chlorhexidinem (0,2%) – pomáhá zvýšit dlouhodobou pevnost bondu.

Adheze ke všem materiálům (dentinu, sklovině, kovu, keramice, kompozitům i zirkonu).

Pro přímé i nepřímé bondování, bondování kořenových čepů a endodontických ošetření.

sleva: 25%

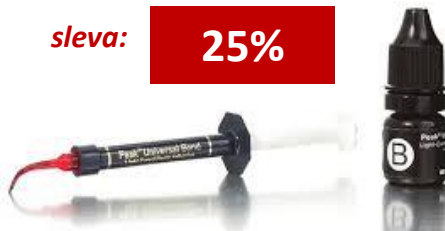

stříkačky 4x1,2ml

3460,-

2600,-

lahvička 4ml

2550,-

1910,-

Peak SE Primer

Samoleptací primer zaručí vysokou bondovací sílu a marginální plnění bez mezer.

Vždy čerstvé, stabilní složení.

Unikátní primer pro bondování technikou Self-Etch.

sleva:

20%



Peak SE – 4x1,2ml

2850,-

2140,-

TheraCal PT

TheraCal PT[®] je biokompatibilní, duálně tuhnoucí pryskyřice modifikovaná kalcium silikátem, která se používá k ošetření obnažené pulpy. TheraCal PT[®] udržuje vitalitu zubu tím, že funguje jako bariéra a ochrana pulpy.Schopnost TheraCalu PT[®] uvolňovat vápník a schopnost vytvářet alkalické pH umožňují jeho použití při preparaci hlubokých kavit. Schopnost duálního tuhnutí umožňuje okamžité umístění výplňového materiálu.TheraCal PT 4g +
15 kanyl

2960,-

2670,-

TheraCal LC

Světlem tuhnoucí, pryskyřičí modifikovaný liner na bázi křemičitanu vápenatého pro přímé a nepřímé překrytí pulpy.

Ideální, unikátně stabilní a odolná náhrada hydroxidu vápenatého a skloionomerů.

Zkušební balení obsahuje: 1 g materiálu ve stříkačce a 15 aplikačních kanyl 19G.

Základní balení obsahuje: 4 x 1 g materiálu a 50 kanyl 19G.

TheraCal LC
4x1g + 50kanyl

4020,-

3595,-

TheraCal LC 1g +
15 kanyl

1280,-

1150,-

TheraBase

TheraBase je samoadhezivní báze/liner s duálním tuhnutím, uvolňující vápník.

S využitím technologie THERA se TheraBaseCa chemicky váže na strukturu zubu a uvolňuje a dobíjí ionty vápníku. Uvolňování vápníku v TheraBase vytváří alkalické pH, které podporuje vitalitu zubní dřevě. Jedná se o duálně vytvrzovaný materiál, který polymeruje i v hlubokých výplních, kam světlo nedosáhne.

TheraBase je pevnější a odolnější než jiné podložkové materiály, skloionomery a pryskyřičí modifikované skloionomery. Navíc je radioopákní, což umožňuje snadnou identifikaci na rentgenových snímcích a poskytuje rychlou a efektivní diagnostiku.



8g + 15 kanyl

4530,-

4090,-

Klíčky dřevěné Hawe

Optimálně anatomicky tvarované dřevěné klíčky pro perfektní adaptaci matric k zubu.

Barevné kódování usnadňuje identifikaci velikosti.

Velikosti: tyrkysová, oranžová, bílá, zelená, žlutá, modrá, červená, bílá široká a sortiment.



100ks

441,-

375,-

OptiShade

Kompozitní výplňový materiál.

Dostupné odstíny:

light - odpovídá: A1, B1, B2, C1 a D2,
medium - odpovídá: A2, A3, C2, D3 a D4,
dark - odpovídá: A3.5, A4, B3, B4, C3 a C4,
bleach white - pro bělené zuby,
universal opaque.

sleva:

33%



stříkačka - 4 g

1922,-

1288,-

kompule - 10 ks (dark,
b-white, u-opaque)

1537,-

1153,-

kompule - 20 ks

2307,-

1730,-

Safargam GT 400



Ag – 43%, Cu – 25%, Sn – 32%

kapsle č. 1, 50ks

1247,-

1122,-

kapsle č. 2, 50ks

1549,-

1398,-

kapsle č. 3, 50ks

1904,-

1734,-

Hemcollagene

Biokompatibilní & resorbovatelné hemostatické houbičky.

Podporují lokální hemostázu uvnitř rány po extrakci

Zcela vstřebatelné, sterilní & biokompatibilní

Lze je zasunout do rány & držet v poextrakčním lůžku

Kolagen podporuje přilnavost & vzájemně shlukování krevních destiček

Balení obsahuje 24 jednotlivě, sterilně balených houbiček v blistru.



24 houbiček

2850,-

2390,-

refill - 2x 5 g

4027,-

2618,-

sleva na kit:

33%

MaxCem Elite

Dvousložkový, samoleptací, duálně tuhnoucí kompozitní fixační cement typu pasta-pasta.

Odstíny: bílý, opákní, čirý a žlutý



Velmi hrubý

Hrubý

Jemný

Velmi jemný

sleva více než:

30%

velikosti: OptiDisc refill 9,6 mm: hrubý 80 ks (4197) | středně hrubý 100 ks (4181) | jemný 100 ks (4182) | velmi jemný 100 ks (4183)
OptiDisc refill 12,6 mm: hrubý 80 ks (4198) | středně hrubý 100 ks (4184) | jemný 100 ks (4185) | velmi jemný 100 ks (4186)
OptiDisc refill 15,9 mm: hrubý 80 ks (4199) | středně hrubý 100 ks (4191) | jemný 100 ks (4192) | velmi jemný 100 ks (4193)

Refill: 80ks

1063,-

744,-

Apexlokátor Dpex V

- Multifrekvenční apexlokátor s přesnými výsledky měření i ve znečištěném kořenovém kanálku.
- Jasný LCD displej pro zřetelný obraz a různé barvy pro přehledné vykreslení polohy nástroje v kořenovém kanálku.
 - Akustický signál ještě více usnadňuje orientaci v kanálku.
 - Multifrekvenční technologie přináší přesné měření za všech okolností
 - Přesné měření i v případě přítomnosti krve a jiného znečištění.
 - Měření není ovlivněno typem zubu.
 - Automatická kalibrace.

8990,- **7990,-**

Gutta Cut GP

- Bezdrátový guttacutter v moderním ergonomickém designu
- Flexibilní design hrotu pro hladký řez.
 - Jednoduché ovládání pouze pomocí jediného tlačítka.
 - Bezpečný - okamžité zahřátí a chlazení řezacího hrotu během méně než 1 sekundy.
 - K dispozici tři velikosti hrotu - velký 2,0 mm; střední 1,2 mm a malý 0,5 mm.
 - Napájen dvěma AA bateriemi.



Gutta Cut náhr. koncovky

399,-

359,-

Gutta Cut GP

4590,-

3690,-

EndoMatic

Bezdrátový endomotor a apexlokátor v jednom pro ještě bezpečnější endodontické ošetření.

- Poloha kořenového nástroje je zobrazována na displeji.
- Při přiblížení k apexu se chod endomotoru automaticky zpomalí a při dosažení apexu endomotor automaticky zastaví nástroj a nebo zapne opačný chod.
- Automatické spuštění při zasunutí nástroje do kanálku a vypnutí při jeho vytažení.
- Díky širokému rozsahu kroučícího momentu a volby rychlosti je kompatibilní s různými systémy kořenových nástrojů dostupných na trhu.
- Pracuje jak v rotačním režimu, tak recipročním. Automaticky přepíná mezi těmito režimy s ohledem na zatížení nástroje.
- Odolný povrch endomotoru pro snadnou údržbu, kolénko může být autoklávováno.



24990,-

21990,-

Endo Radar Plus

Bezdrátový endo motor se základnou pro snadné ovládání a nabíjení.
Bezuhlíkový, rychlost: 100 - 1 200 ot./min, kroučící moment: 0,4-5,0 N.cm.
Super malinké endokolénko 6:1 pro snadný přístup v distálním úseku.
Možnost 11 uživatelsky definovaných režimů - naprogramujete si přesně podle požadavků výrobce Vašich kořenových nástrojů.
Přednastavených více než 30 nejrozšířenějších systémů kořenových nástrojů.
Dlouhá výdrž baterie.

Vestavěný apexlokátor pro bezpečné a rychlé endodontické ošetření.
Zobrazuje polohu nástroje v kanálku v reálném čase. Automaticky nástroj zastaví nebo otočí zpět, jakmile nástroj dosáhne apexu, aby se zabránilo perforaci.
Poskytuje také funkci automatického spuštění a zastavení v případě, že se nástroj dostane do/z kanálku.



23990,-

20990,-

Hypodest

(Natriumhypochlorid 3%)

Pro výplach kořenových kanálků. Dezinfekční tekutina pro vyplachování a odstraňování organické tkáně v kořenových kanálkách. Připraveno k použití ve 3% aktivním chloru stabilizovaném chlornanem sodným při pH 10-11.



100ml

229,-

183,-

Klorodest

(Chlorhexidine CHX 2%)

2% roztok chlorhexidinu pro použití při výplachu kořenových kanálků a ošetření dásní. Pro krátkodobou dezinfekci a navlhčení preparovaného povrchu před bondováním dentinu.
Lze použít také jako krátkodobou dezinfekci (5 minut) v kořenovém kanálku.

- připraven k použití
- pro krátkodobou dezinfekci
- pro opětovné navlhčení preparovaného povrchu



1l

690,-

552,-

CanalPro

CanalPro CHX 2%

2% roztok chlorhexidin-diglukonátu k proplachování a čištění systému kořenových kanálků. Ideální jako finální výplach před plněním kanálku.
Desinfikuje kanálek účinně hlavně proti bakteriím E.fekalis a houbám.
CanalPro EDTA
17% roztok EDTA (Ph 8,5) pro ošetření kořenového kanálku.
Zvyšuje účinek dezinfekčních roztoků.
Zlepšuje adhezi kořenových výplňových materiálů.



CHX2% - 500ml

2039,-

1530,-

EDTA 17% - 500ml

2639,-

1980,-

Opalescence PF 16%, 10%

Noční bělení Opalescence® PF 10% = 10% karbamidu peroxidu. Doba jedné aplikace 8 - 10 hod/noc.

Denní bělení Opalescence® PF 16% = 16% karbamidu peroxidu. Doba jedné aplikace 4 - 6 hod/den

Jediný viskózní lepkavý gel s postupným uvolňováním peroxidu vodíku pro trvalé bělení
Příchuť: máta nebo bez příchutě.
Pacient Kit: 8 x 1,2 ml bělicího gelu ve stříkačkách, 30 ml Bělicí pasta Opalescence, krabičku na nosiče, taštičku Opalescence a kartičku se vzorníkem odstínů.



2620,-

2096,-

Opalescence bělicí pasta

Unikátní složení pomáhá udržet zářivé, bílé zuby. Bezpečná pro každodenní použití, vhodná pro celou rodinu.
Účinné, rychlé uvolňování fluoridu
Opalescence Cool Mind – 4,8x větší absorpce fluoridů sklovinou
Opalescence Sensitive – snižuje citlivost zubů

sleva: **15%**

Sensitive

305,-

260,-

Cool Mint

285,-

242,-

Opalescence PF 10% máta

VÝPRODEJ

sleva:

70%

Exp.: 05/2025

2620,-

786,-

Euroform Nikl-Titan

- Kvalitní nikl-titanové oblouky pro ortodontické použití.
- Vynikající flexibilita a snadné vkládání.
- Mají vysoce leštěný povrch pro snížení tření a optimální klouzavé schopnosti.
- **Kulaté oblouky** v 5-ti průměrech: .012 / .014 / .016 / .018 / .020.
- **Obdélníkové oblouky** v 5-ti velikostech: .016x.016 / .016x.022 / .017x.025 / .019x.025 / .020x.020.

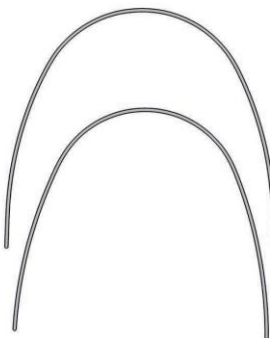

kulaté oblouky - 10 ks

329,-

275,-

obdélníkové oblouky - 10 ks

519,-

415,-

Vosk pro pacienty v krabičce

Vosk pro dočasné uvolnění od bolesti způsobené orto aparátem.
Při aplikaci prsty vosk rychle změkne a umožní snadné a rychlé nanesení na postižené místo. Ideální pohotovostní řešení pro pacienty mimo ordinaci lékaře. Každá krabička obsahuje 5 proužků, balení obsahuje 100 krabiček.



100ks

2849,-

2295,-

Elast-O-Loop

Extremně elastické a pevné gumičky, průměr 0,3 m.
Balení: 1008 ks (sortiment barev nebo jednotlivé barvy).



1008ks

969,-

795,-

Mouthguard boxes

Kompaktní krabičky o hloubce 2,55 cm se snadným zavíráním.
Každá krabička má štítek pro jméno a adresu pacienta.
Vzduchové dírký pro zlepšení hygieny.
Barvy běžné: černá, modrá, zelená, oranžová, růžová, fialová, červená a žlutá.
Barvy perleťové: neónová zelená, černá, modrá, růžová, fialová a červená.



1ks

38,-

30,-

Kelímky THIENEL

Papírové kelímky s PE-vrstvou o obsahu 160ml s motivem medvíčka Otto.
Stabilní, pevné, odolné proti promáčknutí.
Ideální do dětské ruky.
Barva: modrá, růžová.



100ks, 160ml

240,-

sleva:

20%

200,-

Headrest

Krycí přehozy (papír/PE-fólie) pro opěradla zubních souprav.
Rozměr 27 x 28 cm, balené v roli á 100 ks.
V široké škále barev: bílá, zelená, tmavě modrá, světle modrá, blankytná, světle oranžová, tmavě oranžová, šedíková, vínová, žlutá, šedá a růžová.



100ks

260,-

235,-

Prophytex

Třívrstvé roušky pro ochranu pacienta při čištění zubů AirFlow technikou.
Barvy: bílá, světle modrá, šedobílá.
Rozměr: 60 x 54 cm.



40ks

410,-

369,-

Válečky Richmond

Vysoce flexibilní, měkké, 100% bavlněné válečky s neuvěřitelnou absorpční schopností.



2000ks

2975,-

2690,-

Zubní válečky Orbis

Bavlněné válečky pro udržení suchého a přehledného prostředí v ústní dutině. Vytvářená směs vysoce čisté buničiny a přírodní bavlny zajišťuje dlouhotrvající sací efekt, rozměrovou stabilitu a pružnost. Baleno v sáčku, který válečky chrání před prachem a vlhkostí.
Velikost: 1, 2 nebo 3



300g

220,-

198,-

VALO X

Průměr čočky 12,5 mm
Výkonné speciální LED diody (8 polymeračních, 4 pro bílé světlo)
Rozsah vlnových délek 380–515 nm
Pro polymeraci všech dentálních materiálů
Dokonalé kolimovaný, homogenní svazek světelných paprsků pro spolehlivou, úplnou polymeraci i v hloubce (např. dna bulkfí lů)
Horní a spodní podsvětlené tlačítka s barevnou indikací režimu
Štíhlejší tělo z leteckého hliníku vysoce odolné proti poškození
Ergonomický design s plochou hlavičkou s výborným dosahem do všech částí úst
Nová funkce Akcelerometr-přepínání mezi polymeračními a/ nebo diagnostickými režimy pohybem zápěstí
Akumulátory s výdrží až 400 polymerací na 1 nabití
Možnost jednoduše změnit napájení VALO X z bateriového na napájení ze sítě pomocí adaptéru (je součástí balení)

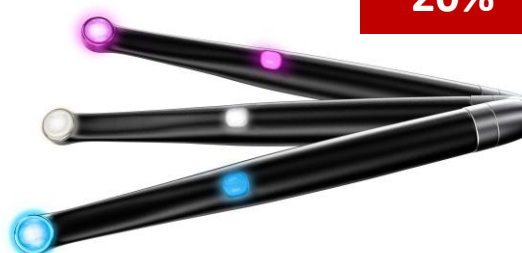

66810,-

53490,-

sleva:

20%

2 POLYMERACNÍ A 2 DIAGNOSTICKÉ REŽIMY

Polymerační režimy:

- širokospektrální LED diody
- 2 polymerační výkony: standard (1100 mW/cm², 10 sekund)
- extra vysoký pulsní (2 200 mW/cm², 5 sekund 3x puls s prodlevou)

Diagnostické režimy:

- UV světlo pro detekci fl uorescenčních materiálů (např. pečetidla fi sur, výplně, indikátory plaku aj.)
- Bílé světlo pro přesnější odečet barvy zubu, výplni, protetiky, určené odstínu při bělení aj.

Externí polymerační a diagnostické čočky VALO X (jsou součástí balení - 5 ks celkem) - 5x externí čočka (polymerační bodová, polymerační ProxiBall diagnostická interproximální, diagnostická transluminační, diagnostická UV světlo)

G-aenial A'CHORD

Světlem tuhnoucí univerzální výplňový kompozit.

Nový univerzální výplňový kompozit se zjednodušeným systémem odstínů.

Je určen zubním lékařům, kteří usilují o zjednodušení pracovního postupu, ale nechť dělají kompromisy v estetice a trvanlivosti svých prací.

Tento materiál byl navržěn tak, aby pokryl 90% všech vašich přímých výplní s 5 CORE odstíny (A1, A2, A3, A3.5, A4), které pokryjí všech 16 VITA odstínů. Dále jsou k dispozici opákní, sklovinné a krčkové odstíny a dva vybělené odstíny.

Díky jedinečné kombinaci technologií zůstanou výplně dlouhodobě krásné, lesklé a beze změny.



Refill Unitip 15x0,16ml: A1, A2, A3, A3.5, A4, A5, A6, AO1, AO2, AO3, JE, AE, BW, BOW.

2081,-

1695,-

Layering kit: Unitip

v odstínech: A2, A3, AO2, AE, JE

9356,-

7985,-

Core kit: Unitip

v odstínech: A1, A2, A3, A3.5, A4

9356,-

7985,-

Refill stříkačky 4 g: A1, A2, A3, A3.5, A4, A5, A6, AO1, AO2, AO3, JE, AE, BW, BOW.

1941,-

1585,-

Layering kit: stříkačky (4g)

v odstínech: A2, A3, AO2, AE, JE

8721,-

7400,-

Core kit: stříkačky (4g)

v odstínech: A1, A2, A3, A3.5, A4

8721,-

7400,-

G-Cem ONE

G-CEM ONE je skutečně univerzální, technologicky nenáročný cement s vysokou pevností vazby a vynikající schopností samotuhnutí. Díky GC Touch Cure a G-CEM ONE Adhesive Enhancing Primer jej lze použít pro širokou škálu indikací, včetně náročných klinických situací.



Starter kit A2/TL: stříkačka A2/TL, 8x GC Automix Tips Regular, 2x GC Automix Endo tips, Adhesive enhancing Primer

2398,-

2075,-

Systém Kit: stříkačky A2 a TL, 15xGC Automix Tips Regular, 2x GC Automix Endo tips, Adhesive Enhancing Primer a G-Multi Primer

5238,-

4400,-

Twin Refill A2/TL: 2x stříkačky A2/TL, 15x GC Automix Tips Regular, 5x GC Automix Endo tips

3946,-

3475,-

Single Refill AO3/WO: stříkačky AO3/WO, 8x GC Automix Tips Regular, 2x GC Automix Endo tips

2068,-

1775,-

G2-BOND Universal

Všestranný 2 lahvičkový univerzální bond. Nová patentovaná technologie GC Dual-H Technology umožňuje plynulý přechod od hydrofilních k hydrofóbním vlastnostem povrchu s aplikovaným primerem, který potom zpevní, a vznikne skutečně hydrofóbní ochranná vazební vrstva. G2-BOND Universal je okamžitě rozpoznatelný díky svým jedinečným obalům na lahvičkách 1-Primer a 2-BOND.



G2-Bond Universal Bottle Kit: 5ml 1-PRIMER, 5ml 2-BOND, 1-PRIMER kryt, 2-BOND kryt, 20x dávkovací mistička, 50x aplikátor a technická karta.

4385,-



1-PRIMER Refil
5ml

5159,-

3780,-

3195,-



1-BOND Refil
5ml

1597,-

1325,-

Tri Plaque ID Gel

Jedinečný gelový indikátor plaku ve třech barevných odstínech k rozpoznání nového, zralého a kyselinotvorného biofilmu. Tento unikátní gel rovněž dokáže přesně vyznačit místa největšího působení bakterií, a to odhalením kyselého pH.



40g

1751,-

1450,-

D-Light Pro

Vysoce výkonná LED lamp. Duální vlnová délka, tři programy, elegantní, lehký a ergonomický designem, autoklávovatelná rukojeť.



Obsah balení: rukojeť (tělo & elektronický modul), světlovod 8mm, 2x baterie, nabíječka, napájecí zdroj, EU/UK adaptory, 1x ochranný štítek očí tvrdý, 3x ochranný štítek očí měkký.

46346,-

33895,-

Capsule Mixer CM-II

Nový digitálně ovládaný vysokorychlostní míchací přístroj na kapsle. Zajistí nejlepší namíchání všech kapslových materiálů. Ergonomický moderní design přístroje. Speciálnímu designu míchacích vidliček pro snadné vkládání i vyjímání kapslí. Velký digitální displej usnadňuje volbu mezi manuálním a předvoleným míchacím programem...



24205,-

19435,-

Fuji TEMP LT

Fixační cement ve verzi pasta-pasta na dlouhodobá provizoria.

Poskytuje dobře známé ochranné vlastnosti, které nabízejí materiály založené na skloionomerní technologii.

Příjemná manipulace - nepřilíší řídká konzistence s tenkou vrstvou filmu, snadné odstranění přebytků



2x13,3g kartuše

5730,-

5395,-

dóza, 30g, bílá

Cavition

Dočasný výplňový materiál pro standardní kavitu a po endodontickém ošetření. Tuhnutí je inicializováno vodou a slinami. Snadno se odstraňuje.



659,-

619,-

Gradia štětec



10 ks, ploché nebo kulaté

1833,-

1495,-

300,-

držák štětců, 2ks

Tempsmart DC

Duálně tuhnutí kompozit pro dočasné korunky a můstky bez obsahu změkčovadel. Krátký pracovní postup díky pohodlné možnosti polymerování - celkový čas jsou 3 minuty. Vysoká pevnost v lomu pro dočasné náhrady. Snadno leštitelný až do vysokého lesku a dosažení vysoké estetiky. **K dispozici:** v 48 ml kartuších (A1, A2, A3, A3.5, B1 a BW) a 10 ml stříkačkách (A1, A2, A3 a B1).



Kartuše 48ml	3496,-	2845,-
Stříkačka 10ml	2085,-	1685,-

G-CEM LinkForce

Univerzální duálně tuhnutí adhezivní fixační cement pro všechny indikace a všechny materiály. **Starter kit:** 1x8,7g G-CEM LinkForce A2 nebo TL, 20x GC Automix Tip Regular, 1x5ml G-Multi PRIMER, 1x5ml G-Premio BOND, příslušenství.



Refill A2 / Translucent; 8,7 g	5386,-	4475,-
Starter Kit: A2 / Translucent	6822,-	5685,-

G-CEM Veneer

Světlem tuhnutí pryskyřičný cement určený pro fixaci estetických fazet.



Starter Kit: 2x G-CEM Veneer Refi I (1 ml / 1.7 g) A2 & TR, 2x Try-in Paste Refi I (2 ml / 1.5 g) A2 & TR, 5ml 5ml G-Multi PRIMER, 5ml G-Premio BOND, 45x koncovky pro G-CEM Veneer, 2x ochranný kryt stříkačky, 50x mikroštětečky, 20x dávkovací mistička

Refill: 1,7g (A2, Translucent, Opaque, Bleach)

	8872,-	6575,-
	1276,-	960,-

**sleva
více než:**

26%

Essentia Universal



**sleva
více než:**

31%

Essentia Universal – Univerzální světlem polymerující kompozit s kondenzovatelnou konzistencí

1 tuba 3,4g	1842,-	1255,-
-------------	-------------------	---------------

Essentia

Světlem tuhnutí, radioopákní, univerzální výplňový materiál. Pouze 7 odstínů pro všechny klinické situace.

Odstíny: LD, MD, DD, LE, DE, U a ML. K dispozici čtyři **modifikátory** (RBM, B?, WM a OM) vyvinuté pro rychlou charakterizaci vašich výplní. **Starter Kit:** stříkačky: 7x2ml (1 od každého odstínu), 20 aplikačních koncovek a příslušenství. **Modifier Kit:** 2x2,4ml (1 od každého odstínu)



**sleva
více než:**

31%

1 tuba, libovolný odstín	1842,-	1255,-
Modifier Kit	6381,-	5485,-

Essentia HiFlo/LoFlo



HiFlo/LoFlo – zatékavé fotokompozity
HiFlo - vysoká zatékavost
LoFlo – nízká zatékavost

1 tuba – 3,4g	1842,-	1585,-
---------------	-------------------	---------------

Gradia Direct



**sleva
více než:**

41%

Anterior Syringe: 2.7 ml v odstínech XBW, BW, A1, A2, A3, A3.5, A4, B1, B2, B3, C3, CV, CVD, AO2, AO3, AO4, DT, CT, GT, NT, WT, CVT
Posterior Syringe: 2.7 ml v odstínech P-A1, P-A2, P-A3, P-A3.5, P-WT, P-NT
X Syringe: 2.7 ml (5 g) v odstínech X-A1, X-A2, X-A3, X-A3.5, X-AO2, X-WT

	1926,-	1135,-
--	-------------------	---------------

Gradia Direct Flo/LoFlo



**sleva
více než:**

27%

Flo: 2x 1,5g tuba v odstínech A1, A2, A3, A3.5, AO3, CV nebo BW, 4 kovové špičky, 2 uzávěry
LoFlo: 2x 1,3g tuba v odstínech A1, A2, A3, A3.5, AO3, CV nebo BW, 4 kovové špičky, 2 uzávěry

	1890,-	1365,-
--	-------------------	---------------

Gradia Core

Duálně tuhnutí kompozit pro estetické dostavby a fixaci kořenových čepů.



Kit: 1x kartuše 10ml (20g); 1x G-Premio BOND 5 ml; 1x G-Premio BOND DCA 3ml; 20x Automix koncovky, 20x endo prodloužené koncovky, příslušenství

	7200,-	6000,-
--	-------------------	---------------

Intro kit: 1x GRADIA CORE Kit (1x kartuše 10ml (20g); 1x G-Premio BOND 5 ml; 1x G-Premio BOND DCA 3ml; 20x Automix koncovky, 20x endo prodloužené koncovky, příslušenství); 1x GRADIA CORE Dispenser (dávkovací pistole).

	7469,-	6250,-
--	-------------------	---------------

Refill: kartuše 10ml,	3593,-	2995,-
-----------------------	-------------------	---------------

GC Fuji IX GP 1-1

**sleva
více než:**

16%



Odstín. A3

1-1	2986,-	2495,-
-----	-------------------	---------------

GC Fuji IX GP 3-2



Set obsahuje: A2, A3 a B3 prášku, 2x 6,4ml tekutiny

3-2	7140,-	6125,-
-----	-------------------	---------------

GC Fuji IX GP Extra 1-1



Odstín. A2, A3

1-1	3351,-	2775,-
-----	-------------------	---------------

GC Fuji I kapsle



Odstín: světle žlutá

50 kapslí

~~4587,-~~

3188,-

GC G-CEM kapsle



Odstín: A2, AO3, TL, BO1, sortiment

50 kapslí

~~8549,-~~

5990,-

GC Fuji Triage kapsle



Odstín: růžová, bílá

50 kapslí

~~5295,-~~

3675,-

GC Fuji IX GP kapsle



Odstín: A1, A2, A3, A3.5, B1, B2, B3, C4, sortiment

50 kapslí

~~4748,-~~

3425,-

GC Fuji IX GP FAST kapsle



Odstín: A1, A2, A3, A3.5, B1, B2, B3, C4, sortiment

50 kapslí

~~4820,-~~

3465,-

GC Fuji IX GP Extra kapsle



Odstín: A1, A2, A3, A3.5, B1, B2, B3, C4, sortiment

50 kapslí

~~5610,-~~

3985,-

GC Fuji II LC Improved kapsle



Odstín: A2, A3, B3

50 kapslí

~~5646,-~~

4045,-

GC Fuji Plus kapsle



Odstín: A3, žlutá

50 kapslí

~~5969,-~~

4180,-

GC Fuji Plus plv./liq.



Odstín: A3

1-1

~~4666,-~~

3734,-

GC Fuji II LC Improved plv./liq.



Tekutina 6,8g

~~2120,-~~

1820,-

Prášek 15g

~~2483,-~~

2140,-

3-2 balení: 3 x 15g prášku (A2, A3, B3) a 2 x 8g tekutiny

~~10003,-~~

8600,-

Fuji I 1-1



Odstín: světle žlutá

1-1 (plv. + liq.)

~~4088,-~~

3350,-

GC Fuji Triage 1-1



Odstín: růžová, bílá

1-1

~~3208,-~~

2597,-

DiaPolisher Paste



Diamantová lešticí pasta GC DiaPolisher Paste byla vyvinuta pro další vylepšení estetických výsledků kompozitních výplní zhotovených z materiálů G-aenial, Kalore, Gradia Direct nebo Gradia

2g

~~1566,-~~**1350,-**

3ml

~~3148,-~~**2833,-**

Ceramic Primer II

Adhezivum pro vytvoření silné vazby během fixace mezi všemi estetickými nepřímými náhradami a cementy na bázi pryskyřice, nebo při opravách přímých kompozitních náhrad.



Nový unikátní výplňový systém, který kombinuje novou generaci skleněných částic (EQUIA Fil kapsle) s vysoce naplněným pryskyřičným ochranným lakem (EQUIA Coat). Spojuje rychlou a snadnou manipulaci s dokonalými fyzikálními vlastnostmi a nepřekonatelnou estetikou. Inteligentní řešení - lak je navržen tak, aby se po několika měsících rovnoměrně opotřeboval.



4ml

~~2564~~**1985,-**

EQUIA Forte HT



Refill á 50 kapslí v odstínech: A1, A2, A3, A3.5, B1, B2, B3, C4, sortiment.

~~5531,-~~**4330,-**

Klinické balení obsahuje: 200 kapslí, 4 ml Equia Forte Coat FlipCap a 25 ks jednorázových štětečků - odstíny A2, A3, B2.

~~18256,-~~**15400,-**

Promo balení obsahuje: 100 kapslí, 4 ml Equia Forte Coat FlipCap a 25 ks jednorázových štětečků - odstíny: A2, A2-A3, A3, A3-B2.

~~10787,-~~**8560,-**

Intro balení obsahuje: 20 kapslí, 20 ks unitdosa EQUIA Forte Coat a 25 jednorázových štětečků v odstínech - odstíny A2, A3, B2.

~~3115,-~~**2550,-**

EQUIA Forte Coat

Bulkový sklohybridní výplňový materiál pro pacienty od 7 let a výše. Rychle tuhající, estetický výplňový materiál s jedinečnou SKLOHYBRIDNÍ technologií s vysokou odolností proti prasklinám a opotřebení s uvolňováním fluoridu. Díky využití vlastní univerzální adhezivní technologie a vynikající smáčivosti není nutné použití kondicionéru ani bondu.



4ml

~~2710,-~~**2075,-**

Fuji Cem Evolve



Skloionomerní cementy jsou chloubou GC díky dokonalé kvalitě, kterou prokázaly nezávislé klinické studie po celém světě.

Triple Pack: 3x 9,2g + 45x koncovka

~~7962,-~~**6575,-**

Single Pack: 9,2g + 15x koncovka

~~3124,-~~**2575,-**

Exaclear

Inovativní, čirý VPS materiál vhodný pro náročné estetické případy s vynikajícími výsledky. Vysoká úroveň transparence zajišťuje skvělou možnost vizuální kontroly a viditelnost detailů. Bezkonkurenční průsvitnost umožňuje velmi efektivní polymeraci přes silikon.



kartuše
2x51g

~~2425,-~~**2075,-**

everStick Perio

Estetické řešení pro parodontální dlahování šetrné pro pacienty



1x8cm

~~2894,-~~**1985,-**

everStick INTRO: everStick C&B 8 cm, everStick PERIO 8 cm, silikonový nástroj StickREFIX D

~~4073,-~~**2785,-**

everX Flow



Zatékavý kompozit zesílený krátkými skelnými vlákny určený pro náhradu dentinu.

Nejsilnější náhrada dentinu pro zpevnění velkých kavit.

Vynikající odolnost proti zlomení, téměř shodná s dentinem, a to díky vysokému podílu krátkých vláken, která jsou pevně vázána na živičnou matici.

stříkačka 2ml (3,7g),
bulkový nebo
dentinový odstín,
20x koncovka

~~1996,-~~**1685,-**

everX Posterior

Vlákny zesílený kompozit pro náhradu dentinu.

Obsažená krátká vlákna z něj činí perfektní materiál pro zesílení všech rozsáhlých kompozitních výplní.

Vlákna zabraňují vzniku a šíření prasklin - odolnost odpovídá dentinu.



15 unitipů ×
0,13 ml

~~2694,-~~**2275,-**

50 unitipů ×
0,13 ml

~~8086,-~~**6785,-**

everStick C&B

Skelnými vlákny vyztužené materiály. Spolehlivé, minimálně invazivní, extra pevné, estetické. Pro minimálně invazivní kompozitní můstky vyztužené vlákny



1x8cm

~~3133,-~~**2165,-**

everStick INTRO: everStick C&B 8 cm, everStick PERIO 8 cm, silikonový nástroj StickREFIX D

~~4073,-~~**2785,-**

Dry Mouth Gel

Gel na suchá ústa

sleva:

20%



10ks sortiment: 4x máta, 2x malina, 2x pomeranč, 2x citron

~~3208,-~~

2575,-

10ks malina

~~3208,-~~

2575,-

GC Repair Kit

Balení: G-Premio BOND 5x unidose, CERAMIC PRIMER II 5x unidose, Gradia Plus OA1 (opáker pro překrytí dostaveb na bázi kovu) tuba 2 ml, technický průvodce, aplikátory a mikroštetěčky

sleva

více než:

17%



balení

~~3484,-~~

2875,-

G-Multi Primer

Zajišťuje trvalou adhezi ke všem typům náhrad, kombinuje tři různé monomery k dosažení perfektní adheze ve všech situacích.



5ml

~~2328,-~~

1995,-

G-aenial Anterior / Posterior / Flo X



sleva až:

31%

Flo X: A1, A2, A3, A3.5, A4, AO2, AO3 (3,6g)

~~2307,-~~

1565,-

Anterior: 2,7 ml (4,7 g) XBW, BW, A1, A2, A3, A3.5, A4, B1, B2, B3, C3, CV, CVD, AO2, AO3, AO4, JE, AE, TE, IE, SE, CVE

Posterior: 2,7 ml (5,5 g) P-A1, P-A2, P-A3, P-A3.5, P-JE, P-IE

tuba

~~2289,-~~

1535,-

G-aenial Universal Injectable



sleva více než:

17%

Odstíny: XBW, BW, A1, A2, A3, A3.5, A4, B1, B2, B3, C3, CV, CVD, AO2, AO3, AO4, JE, AE, TE, IE, SE, CVE

Unitip 10x0,16ml

~~1960,-~~

1685,-

tuba 1x1ml

~~1300,-~~

1075,-

G-aenial Universal Flo

sleva více než:

32%



Odstíny: BW, A1, A2, A3, A3.5, A4, B1, B2, B3, C3, CV, AO2, AO3, JE a AE

Tuba: 3,4g

~~2359,-~~

1585,-

G-Premio Bond



sleva až:

33%

3-Bottle Pack: 3x5ml

~~8464,-~~

6375,-

1 lahvička 5ml

~~4040,-~~

2685,-

G-Bond Starter Kit

Samoleptací, světlem tuhnucí jednosložkové adhezivum 7. generace, celá aplikace během 30 s.



sleva:

40%

Starter Kit: 5 ml, 50x mikrotip štětečky, mikrotip aplikátor a míchací miska

~~4445,-~~

2675,-

Cocoa Butter

Separáční médium k izolaci kovových nástrojů při zhotovování skloionomerních výplní. Výborná separace skloionomeru a kovových nástrojů, hladký povrch výplně.



10g

~~408,-~~

360,-

MI Varnish

Bioaktivní, fluoridační ochranný lak (varnish) s obsahem kalcia a fosfátu "Ochrana jediným tahem štětce".



Intro Pack; 10x 0,4 ml (5x jahoda, 5x máta), 20x štěteček

~~1074,-~~

780,-

Refill Pack; 35x 0,4 ml (jahoda / máta), 50x štěteček

~~3254,-~~

2595,-

Tooth Mousse

Bioaktivní, dentální ochranný krém, který obnovuje minerální rovnováhu v ústech a stimuluje produkci slin.

Příchuť: meloun, jahoda, máta, vanilka a tutti frutti.



sleva až:

35%

5x sortiment + 1 ZDARMA

~~4014,-~~

2575,-

10-Pack: 10 ks sortiment nebo jedna příchuť

~~6045,-~~

4465,-

MI Paste Plus

Stejně účinky jako GC Tooth Mousse, navíc obsahuje fluorid
Příchuť: jahoda, máta, tutti frutti, vanilka a meloun

sleva až:

36%



5-Pack: 5 ks sortiment + 1 ZDARMA

~~4380,-~~

2800,-

10-Pack: 10 ks sortiment nebo jedna příchuť

~~6759,-~~

4975,-



DA DENTAL ADVISOR

POLA LIGHT

Hydrogen peroxid

Pola Light je pokročilý systém na bělení zubů, který je spojením oceněného bělicího gelu a LED náustku pro rychlejší domácí bělení. Rychle působí a zuby jsou vybělené za pouhých 5 dní. Lze dobíjet pro další bělení zubů. Systém se používá v kombinaci s gelem Pola Day. Gel zajišťuje extra hydrataci, zmírňuje přecitlivělost a remineralizuje zubní sklovinu.

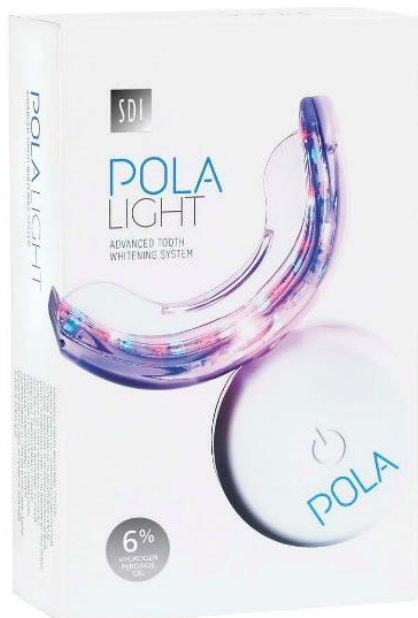

Balení: 1 ks Pola Light náustek, 4x 3 g stříkačka Pola Day
Kód: SD7700985

2.790 Kč ~~3.522 Kč~~

Balení: 3 g stříkačka Pola Day
Kód: SD7700079.1

399 Kč ~~485 Kč~~

Balení: 50x 3 g stříkačka Pola Day
Kód: SD7700079

14.990 Kč ~~22.018 Kč~~

Doplňkové balení
k Pola Light



POLA RAPID 6%

Hydrogen peroxid

Pola Rapid je nové ordinační bělení s vyšší viskozitou, které lze snadno a rychle aplikovat. Bezpečně vybělí zuby za 45 min. Díky modrému zabarvení gelu má lékař stále přehled o jeho aplikaci. Při aplikaci není potřeba používat gingivální bariéru. Pola Rapid je vhodná na bělení vitálních i devitalizovaných zubů. Obsahuje dusičnan draselný, který zabraňuje následné citlivosti zubů.



Balení pro 1 pacienta: 2.8 ml stříkačka
Kód: SD7700510

1.590 Kč ~~2.848 Kč~~

Balení pro 3 pacienty: 3x 2.8 ml stříkačka
Kód: SD87700511

3.690 Kč ~~7.045 Kč~~

POLA DAY 6%

Hydrogen peroxid

Pola Day je pH neutrální gel s obsahem hydrogen peroxidu. Je určen pro aplikaci do nosičů. Má příjemnou příchut' a obsahuje unikátní prvky s obsahem vody, které zabraňují poaplikační citlivosti.



Balení: 4x 1.3 g stříkačka
Kód: SD7700357

1.290 Kč ~~1.456 Kč~~

Balení: 10x 1.3 g stříkačka
Kód: SD7700359

2.690 Kč ~~3.002 Kč~~

POLA NIGHT 16%

Karbamid peroxid

Pola Night je pH neutrální gel s obsahem karbamid peroxidu. Je určen pro aplikaci do nosičů. Má příjemnou příchuť a obsahuje unikátní prvky s obsahem vody, které zabraňují poaplikační citlivosti.



Balení EKO: 4x 3 g stříkačka
Kód: SD7700390

990 Kč ~~1.207 Kč~~

Balení: 10x 1.3 g stříkačka
Kód: SD7700377

Balení EKO: 45x 1.3 g stříkačka
Kód: SD7700398

2.690 Kč ~~3.002 Kč~~ **5.990 Kč** ~~7.901 Kč~~

POLA NIGHT 10%

Karbamid peroxid

Pola Night je pH neutrální gel s obsahem karbamid peroxidu. Je určen pro aplikaci do nosičů. Má příjemnou příchuť a obsahuje unikátní prvky s obsahem vody, které zabraňují poaplikační citlivosti.



Navštivte naše nové webové stránky polasmile.cz



Balení: 4x 1.3 g stříkačka
Kód: SD7700369

1.290 Kč ~~1.456 Kč~~

Balení: 10x 1.3 g stříkačka
Kód: SD7700371

2.690 Kč ~~3.002 Kč~~

POLA NIGHT 10% FOR ALIGNERS

Pola For Aligners, obsahuje bělicí gel Pola Night 10% karbamid peroxid, který byl pečlivě vybrán jako ideální bělicí prostředek pro jakékoliv ortodontické nosiče. Svou flexibilitou umožňuje pacientům bělit pár hodin mezi jídly nebo s ohledem na praktičnost přes noc. Gel s vysokou viskozitou zajišťuje snadnou a bezpečnou aplikaci do nosičů.

Karbamid peroxid



Balení: 4x 3 g stříkačka
Kód: SD7700556

1.890 Kč ~~2.202 Kč~~

SOOTHE

Znecitlivující gel s obsahem 6% dusičnanu draselného a 0,1% fluoridu. Odstraňuje citlivost zubů, která vzniká při chemických nebo teplotních změnách. Lze jej využít jako doplněk před bělením zubů nebo po něm.



Balení: 50x 1.2 ml stříkačka
Kód: SD8150034

7.990 Kč ~~10.476 Kč~~

Balení: 4x 1.2 ml stříkačka
Kód: SD8150002

1.290 Kč ~~1.586 Kč~~

SDI | KOMPOZITA | BONDY

LUNA 2

Univerzální kompozitní materiál je možné použít pro přímé výplně, onleje, inleje a fazety. Vhodný na opravy kompozitů.



Balení: 4 g stříkačka
Odstíny: A1, A2, A3, A3.5, B1, B2,
C2, OA2, OA3, I, XB, 2XB
Kód: SD8452001-22

1.090 Kč ~~2.078 Kč~~



Balení: 20x 0,25 g komple
Odstíny: A1, A2, A3, A3.5, B1, B2,
C2, OA2, OA3, I, XB, 2XB
Kód: SD8452051-72

1.490 Kč ~~2.759 Kč~~

ZIPBOND

Zipbond Universal je jednosložkové univerzální adhezivum uvolňující fluoridy, kompatibilní s technikami samošetření, selektivního leptání a celkového leptání.

ionglass™
BOMIMETIC FORMULA

BPA & HEMA free



Balení: 5 ml
Kód: SD8100502

1.490 Kč ~~2.555 Kč~~

LUNA FLOW

Luna Flow nabízí vysokou radioopacitu, kontrolu nad aplikací, snadné a přesné sladění odstínů se stálostí barev, vynikající pevnost a odolnost proti oděru. Pro lékaře, kteří preferují více tekutosti je tu Luna Flow LV – málo viskózní varianta.



Luna Flow
Balení: 2 g stříkačka
Odstíny: A1, A2, A3, A3.5, B1, B2,
C2, OA2, OA3, I, XB, 2XB
Kód: SD8566102-122

Luna Flow LV
Balení: 2 g stříkačka
Odstíny: A1, A2, A3, A3.5, B1, B2,
C2, OA2, OA3, I, XB, 2XB
Kód: SD8566201-222

499 Kč ~~988 Kč~~

WAVE

Fluorid uvolňující zatékavý radioopákní kompozitní materiál ve třech viskozitách wave, wave MV, wave HV, který je možné použít pro výplně všech tříd, pečetění fisur a opravy rekonstrukcí.

Balení Bulk Kit: 10x 1 g stříkačka
Odstíny: A1, A2, A3
Kód: SD7500011-13



3.490 Kč ~~4.554 Kč~~

Balení: 1 g stříkačka, 5x aplikační kanyla
wave - nejvíce zatékavý
Odstíny: A1, A2, OA2, A3, A3.5, B1, B2, B3, C2, C3, D3, I, G, B
Kód: SD7510102 - SD7514147
wave MV - středně zatékavý
wave HV - nejméně zatékavý
Odstíny: A1, A2, A3, A3.5, B1
Kód: SD8310102 - SD8311101
Kód: SD8210102 - SD8211101



449 Kč ~~644 Kč~~

STAE

Jednosložkový adhezivní systém 5. generace na sklovinu i dentin.

BPA free



Balení: 5 ml
Kód: SD8100201

1.490 Kč ~~3.091 Kč~~

RIVA SILVER

vhodné pro pacienty
se špatnou hygienou

Radioopákní, stříbrem modifikovaný skloionomerní, chemicky tuhnutí výplňový materiál. Vyznačuje se vynikající adhezí k zubu, trvalým uvolňováním fluoridu a vysokou tlakovou pevností. Díky svým vlastnostem je optimální výplňový materiál pro široké klinické použití. Riva silver má světle šedý odstín. Kapsle obsahují 18 % stříbra, prášek/tekutina obsahuje 21,6 % stříbra.



ionglass™
BIOMIMETIC FORMULA

Balení: 50× kapsle
Kód: SD8670008

6.490 Kč ~~8.062 Kč~~

Balení: 32 g prášek, 8.9 ml tekutina
Kód: SD8670508

5.990 Kč ~~6.942 Kč~~



SUPER ETCH

Leptací gel na sklovinu a dentin s obsahem 37% kyseliny fosforečné.



Balení: 12 g stříkačka, 25× aplikační koncovka
Kód: SD8100052

1.190 Kč ~~1.301 Kč~~

Balení: 2× 31 g stříkačka, 50× aplikační koncovka
Kód: SD8100059

1.990 Kč ~~2.721 Kč~~

APLIKAČNÍ ŠTĚTEČKY

Jednorázové aplikační štětečky, které jsou odolné vůči běžným rozpouštědlům v dentálních materiálech.



Balení: 400 ks

SUPERFINE (fialová) Kód: SD8100122

FINE (zelená) Kód: SD8100116/17

MEDIUM (modrá) Kód: SD8100118/19

Sortiment 400 ks (100x SUPERFINE, 200x FINE, 100x MEDIUM)

Kód: SD8100123

699 Kč ~~1.202 Kč~~

RIVA APLIKÁTOR 1

Kleště určené k aplikaci namíchaných materiálů SDI dodávaných v kapslích. Snadná obsluha, pohodlná a plynulá aplikace.



Balení: 1 ks
Kód: SD5545009

1.890 Kč ~~2.175 Kč~~

RIVA APLIKÁTOR 2

Ergonomické kleště určené k aplikaci namíchaných materiálů SDI dodávaných v kapslích. Snadná obsluha, pohodlná a plynulá aplikace.



Balení: 1 ks
Kód: SD5545013

2.440 Kč ~~3.616 Kč~~

RADII-CAL CX

Kolimovaný paprsek polymerační lampy Radii-Cal CX zajišťuje stejnoměrné vytvrzení ve všech hloubkách výplně. Tím je zajištěno rychlé a predikovatelné vytvrzení všech zubních výplní. Je optimalizována na klíčovou vlnovou délku 440-480 nm, která maximalizuje aktivaci monomerů kafilchinonu. Tím je zajištěna účinná polymerizace světlem vytvrditelných výplňových materiálů.



Balení: 1 ks
Kód: SD5600110

19.990 Kč ~~24.292 Kč~~

SDI | SKLOIONOMERNÍ CEMENTY

RIVA SELF CURE

Riva self cure je radioopákní chemicky tuhnoucí skloionomerní materiál. Používá se jako náhrada dentinu, pro ART techniku, podložky, výplně I. a II. třídy, abrazivní léze, cervikální eroze, výplně kořenového povrchu, dočasné výplně a výplně mléčných a geriatrických zubů. Riva HV je materiál s vysokou viskozitou.

Kolik stojí Váš čas?
Riva SC ve verzi FAST

ionglass™
BIOMIMETIC FORMULA



BPA & HEMA free

Balení: 15 g prášek / 6.9 ml tekutina
Odstíny: A1, A2, A3, A3.5,
T-A2, T-A3, T-A3.5

Kód: SD8610501-23

1.390 Kč ~~1.562 Kč~~



riva self cure
Balení: 45× kapsle
Odstíny: A2, A3

Kód: SD8606202, 3

riva self cure HV
Balení: 45× kapsle
Odstíny: A2, A3

Kód: SD8630102, 3

2.990 Kč ~~4.608 Kč~~

odstíny A2, A3
45 kaps./ bal.



riva self cure
Balení: 50× kapsle
Odstíny: A1, A3.5, A4,
B2, B3, sortiment,

Kód: SD8600001-13
SD8605001-08
SD8610000

riva self cure HV
Balení: 50× kapsle
Odstíny: A1, A3.5

Kód: SD8630001-4

3.990 Kč ~~5.208 Kč~~

odstíny ostatní
50 kaps./ bal.

RIVA LIGHT CURE

Riva light cure je radioopákní světlem tuhnoucí pryskyřičí modifikovaný skloionomerní materiál. Používá se jako náhrada dentinu, liner, pro pečetění fisur a rýh, antistresové výplně I. a II. třídy, abrazivní léze, cervikální eroze, výplně kořenového povrchu, sendvičové techniky spolu s kompozity, dočasné výplně a výplně mléčných a geriatrických zubů. Riva HV je materiál s vysokou viskozitou.

BPA & HEMA free

DA DENTAL ADVISOR
2024
PREFERRED PRODUCT

ionglass™
BIOMIMETIC FORMULA



Balení: 15 g prášek / 7.2 ml tekutina
Odstíny: A1, A2, A3, A3.5

DA DENTAL ADVISOR

Kód: SD8700501-04

1.690 Kč ~~2.137 Kč~~



riva light cure
Balení: 45× kapsle
Odstíny: A2, A3

Kód: SD8700062, 3

riva light cure HV
Balení: 45× kapsle
Odstíny: A2, A3

Kód: SD8730052, 3

2.990 Kč ~~4.575 Kč~~

odstíny A2, A3
45 kaps./ bal.



riva light cure
Balení: 50× kapsle
Odstíny: A1, A3.5, A4, B2, B3,
B4, C2, C4, b, sortiment

Kód: SD8700001-16
SD8710000

riva light cure HV
Balení: 50× kapsle
Odstíny: A1, A3.5, B1

Kód: SD8730001-06

3.990 Kč ~~5.463 Kč~~

odstíny ostatní
50 kaps./ bal.

COAT



Světlem tuhnoucí ochranný lak pro skloionomerní výplně. Zabraňuje kontaminaci výplně slinami a vodou po dobu 24 hodin po ošetření.

Balení: 5 ml
Kód: SD8610001

1.290 Kč ~~1.592 Kč~~

CONDITIONER



Roztok kyseliny polyakrylové pro jemné odstranění „smear layer“ z dentinu a skloviny. Optimalizuje adhezi skloionomerních cementů k povrchu zubu.

Balení: 10 ml
Kód: SD8620001

1.290 Kč ~~1.641 Kč~~

RIVA STAR AQUA

Riva Star Aqua (AgF) je dvoudílný neinvazivní patentovaný systém léčby ke znečistivění bolesti zubů v pouhých několika kapkách. Riva Star Aqua je roztok na bázi vody a fluoridu stříbrného bez použití amoniaku.



Balení: 1.5 ml Riva aqua tekutina,
3 ml Riva green tekutina
Kód: SD8800530

3.190 Kč ~~4.678 Kč~~



Balení: 10× kapsle Riva star Aqua krok 1,
10× kapsle Riva Star krok 2
Kód: SD8800525

2.590 Kč ~~3.905 Kč~~

PERMITE

Normálně tuhnoucí

50 kapslí

500 kapslí

Velikost 1 400 mg	Kód: SD4001303 *	Kód: SD4011323 *
	2.290 Kč	16.990 Kč
Velikost 2 600 mg	Kód: SD4002303 *	Kód: SD4012323 *
	2.990 Kč	20.990 Kč
Velikost 3 800 mg	Kód: SD4003303 *	Kód: SD4023303 *
	3.490 Kč	29.990 Kč

Pomalou tuhnoucí

50 kapslí

500 kapslí

UKONČENO	UKONČENO
Kód: SD4002404 *	Kód: SD4012424 *
2.990 Kč	20.990 Kč
UKONČENO	UKONČENO

GS-80

Normálně tuhnoucí

50 kapslí

500 kapslí

Velikost 1 400 mg	Kód: SD4411303 *	Kód: SD4411323 *
	1.290 Kč	10.990 Kč
Velikost 2 600 mg	Kód: SD4412303 *	Kód: SD4412323 *
	1.690 Kč	15.990 Kč
Velikost 3 800 mg	Kód: SD4413303 *	Kód: SD4413323 *
	2.190 Kč	19.990 Kč

Pomalou tuhnoucí

50 kapslí

500 kapslí

UKONČENO	UKONČENO
Kód: SD4402404 *	UKONČENO
2.490 Kč	UKONČENO
UKONČENO	UKONČENO

* ekonomické balení v sáčku

* do vyprodání zásob

PERMITE

56% STŘÍBRA

Vysoce kvalitní non-gama 2 amalgámová slitina s 56% obsahem stříbra. Je velmi pevný, snadno leštitelný a lehce tvarovatelný.



ilustrační foto

GS-80

40% STŘÍBRA

Vysoce kvalitní non-gama 2 amalgámová slitina s 40% obsahem stříbra. Vyznačuje se vysokou pevností a stabilitou v kavitě.



ilustrační foto

SDI | FIXAČNÍ CEMENTY

RIVA CEM AUTOMIX

SKLOIONOMERNÍ

Riva cem automix je pryskyřici modifikovaný, skloionomerní fixační cement, chemicky tuhnoucí ve formě pasta/pasta uvolňující fluoridy. Je určen k definitivnímu cementování metalokeramických a celokeramických náhrad a ortodontických aparátů. Je dostupný v univerzálním světle žlutém odstínu. Možnost bodového vytvrzení světlem.



VYNIKAJÍCÍ
PEVNOST VAZBY



SNADNÉ ODŠTRANĚNÍ
PŘEBYTEČNÉHO
CEMENTU VYTVRZENÍM
V REŽIMU TACK-CURE



TRVALÉ
UVOLŇOVÁNÍ
FLUORIDU



ionglass™
BIOMIMETIC FORMULA



Balení: 2 × 4 g stříkačka automix,
16 × aplikační koncovky
Kód: SD8800703

2.290 Kč ~~3.434 Kč~~

SET PP

KOMPOZITNÍ

Samoleptací samoadhezivní pryskyřici modifikovaný duálně tuhnoucí fixační cement pro finální cementování náhrad z kovu, pryskyřice a keramiky.



VYNIKAJÍCÍ
PEVNOST VAZBY



SNADNÉ ODŠTRANĚNÍ
PŘEBYTEČNÉHO
CEMENTU VYTVRZENÍM
V REŽIMU TACK-CURE



TRVALÉ
UVOLŇOVÁNÍ
FLUORIDU



ionglass™
BIOMIMETIC FORMULA



Balení: 2 × 7 g stříkačka automix,
28 × aplikační koncovka
Odstín: A1, A2, OA3,
bílý opákní, translucent
Kód: SD8805101-05

3.290 Kč ~~5.177 Kč~~

RIVA LUTING

SKLOIONOMERNÍ

Ideální radioopákní, chemicky tuhnoucí skloionomerní fixační cement. Díky vynikající adhezi k zubům, vysokému uvolňování fluoridu a zatékavosti, je použitelný pro široké spektrum klinických aplikací. Dodává se v univerzálním světle žlutém odstínu.



ionglass™
BIOMIMETIC FORMULA

Balení: 50 × kapsle
Kód: SD8650008

3.990 Kč ~~4.754 Kč~~



Velké balení: 35 g prášek, 24.3 ml tekutina
Kód: SD8650508

2.490 Kč ~~3.130 Kč~~

RIVA LUTING PLUS

SKLOIONOMERNÍ

Ideální radioopákní, chemicky tuhnoucí, pryskyřici modifikovaný skloionomerní cement pro fixaci korunek, můstků, inlejí a onlejí. Dodává se v univerzálním světle žlutém odstínu.



ionglass™
BIOMIMETIC FORMULA

Balení: 50 × kapsle
Kód: SD8651008

4.490 Kč ~~5.610 Kč~~



Balení: 25 g prášek, 8.95 ml tekutina
Kód: SD8651508

2.490 Kč ~~3.176 Kč~~